



MALLOCA

Smart Kitchen - Smart Life

HƯỚNG DẪN SỬ DỤNG

MÁY RỬA CHÉN

MODEL: MDW14-S10TFT



MALLOCA VIETNAM Co.,Ltd

279 Nguyen Van Troi Str., Ward 10, Phu Nhuan Dist., Ho Chi Minh City, Vietnam

T (84.28) 3997 5893/94 | F (84.28) 3844 7102

Hotline : 18001212

Website: www.malloca.com | www.facebook.com/congtyMalloca

Email: chamsockh@malloca.com | showroom@malloca.com

Công Ty TNHH Malloca Việt Nam xin chân thành cảm ơn Quý Khách hàng đã tin nhiệm lựa chọn sử dụng sản phẩm của chúng tôi. Nhằm mang lại sự trải nghiệm sản phẩm tốt hơn cho Khách hàng, Malloca gửi đến Quý khách hàng cuốn cẩm nang hướng dẫn sử dụng với mong muốn tất cả Khách hàng Malloca sẽ thao tác sử dụng, bảo quản máy rửa chén một cách dễ dàng và an toàn. Malloca rất mong Quý Khách hàng dành chút thời gian đọc kỹ cẩm nang này trước khi sử dụng sản phẩm.

- Cẩm nang sử dụng này được Công Ty TNHH Malloca Việt Nam dịch và biên soạn lại, dựa trên cơ sở catalogue gốc của nhà sản xuất. (Không hoàn toàn giống 100% với catalogue gốc)
 - Cách sử dụng từ trong cẩm nang được Công ty sử dụng theo ngôn ngữ phát âm của người miền Nam Việt Nam nhằm giúp cho người sử dụng dễ hiểu nhất.
 - Cẩm nang này rất cần thiết cho quý khách trước khi lắp đặt và sử dụng máy rửa chén
 - Quý khách hãy giữ cẩm nang này để khi cần thì nó sẽ giúp bạn dễ dàng trong các thao tác và vận hành máy rửa chén.
 - Quý khách cần được tư vấn trực tiếp xin vui lòng liên hệ với Showroom bán hàng và Chăm sóc Khách hàng của Malloca theo địa chỉ ghi ở phía trên.
- Chúng tôi rất hân hạnh được phục vụ Quý khách.

Phần I : Cảnh báo quan trọng

Phần II : Thông số kỹ thuật

Phần III : Lắp đặt sản phẩm

Phần IV : Hướng dẫn sử dụng và vận hành

Phần V : Vệ sinh và bảo quản thiết bị.

Phần VI : Xử lý sự cố

TRÂN TRỌNG

PHẦN I: CẢNH BÁO QUAN TRỌNG

1. Cảnh báo chung về an toàn

- Trước khi lắp đặt, vui lòng kiểm tra thùng đựng thiết bị và bề mặt bên ngoài của thiết bị sau khi gỡ khỏi thùng hàng. Lưu ý không vận hành thiết bị khi thiết bị có dấu hiệu không an toàn hoặc bao bì đã được mở trước đó.
- Vật liệu đóng gói bảo vệ thiết bị không bị hư hỏng trong quá trình vận chuyển, được chế tạo từ nguyên liệu thân thiện với môi trường, có thể tái chế. Việc sử dụng vật liệu tái chế giúp giảm tiêu thụ nguyên liệu thô và giảm lượng chất thải.
- Trẻ em từ 8 tuổi trở lên có thể được sử dụng thiết bị. Người bị suy giảm khả năng về thể chất, giác quan, tinh thần hoặc thiếu kinh nghiệm và kiến thức vẫn có thể sử dụng thiết bị nếu được giám sát hoặc hướng dẫn về việc sử dụng thiết bị theo cách an toàn và hiểu các mối nguy có liên quan. Không để trẻ em nghịch thiết bị.
- Tháo bỏ hộp đựng và để xa tầm tay trẻ em.
- Nước rửa chén và chất làm bóng tránh xa tầm tay trẻ em.
- Một số cặn có thể bị sót lại trong khoang máy sau khi rửa. Để trẻ em tránh xa khi thiết bị đang hoạt động.
- Không làm rơi thiết bị và không để thiết bị va chạm, va đập trong quá trình vận chuyển.
- Mọi sai sót, tổn thất phát sinh trong lúc bốc dỡ vận chuyển thiết bị sau khi hàng đã được chuyển đến khách hàng sẽ không nằm trong phạm vi được bảo hành.
- Để di chuyển thiết bị hãy giữ thiết bị ở vị trí hướng lên và cầm giữ nó từ mặt sau. Thiết bị bị dốc nghiêng có thể làm cho các linh kiện điện tử bị ướt và hư hỏng.

2. Cảnh báo lắp đặt

- Công tác lắp đặt và sửa chữa phải được thực hiện bởi nhân viên kỹ thuật của MALLOCA. Công ty không chịu trách nhiệm cho những tổn hại gây ra bởi các đơn vị dịch vụ khác.
- Rút phích cắm của máy trước khi lắp đặt.
- Kiểm tra hệ thống cầu chì điện trong nhà được kết nối đúng quy định an toàn. Tất cả các kết nối điện phải phù hợp với các giá trị trên hướng dẫn ở thân máy.
- Việc không sử dụng thiết bị đúng với mục đích thiết kế của nó có thể sẽ gây hư hại và nguy hiểm, đồng thời cũng làm vô hiệu chính sách bảo hành. Người dùng phải tự chịu mọi tổn hại xảy ra do những trường hợp này.
- Nếu dây nguồn của Khách hàng không tương thích với ổ cắm, Khách hàng bắt buộc phải thay dây nguồn thông qua các đơn vị cung cấp dịch vụ được uỷ quyền để tránh rủi ro.
- Kết nối thiết bị với dòng điện AC và ổ cắm đã được nối đất. Nhà sản xuất không chịu trách nhiệm với tổn thất xảy ra do không thực hiện nối đất.
- Phải đảm bảo rằng đường tiếp đất trong ổ cắm điện của thiết bị và mạch bảo vệ chống rò điện luôn ở trong tình trạng tốt để tránh nguy cơ giật điện.
- Kiểm tra thường xuyên dây nguồn xem có bị hư hỏng gì không. Không được cầm kéo dây nguồn của thiết bị. Không được đặt bất kỳ đồ đạc gì lên trên dây nguồn.

3. Cảnh báo trong quá trình sử dụng :

- Thiết bị chỉ sử dụng trong gia đình; không sử dụng nó cho các mục đích khác. Việc sử dụng với mục đích thương mại sẽ làm mất hiệu lực bảo hành.
- Không đứng, ngồi hoặc đặt đồ lên cửa máy rửa chén.
- Chỉ sử dụng xà bông rửa chén, muối rửa chén chuyên dùng và chất làm bóng được sản xuất dành riêng cho máy rửa chén. Malloca không chịu trách nhiệm về bất kỳ thiệt hại nào có thể xảy ra do sử dụng không đúng theo khuyến cáo của Nhà Sản Xuất.

- Để tránh nguy cơ gây nổ Khách hàng không đặt bất kỳ loại chất hóa học hòa tan nào vào bộ phận giặt của máy.

- Kiểm tra khả năng chịu nhiệt của đồ nhựa trước khi đưa vào máy rửa.

- Chỉ cho các vật dụng thích hợp vào máy và lưu ý không xếp chén đĩa quá đầy.

- Không mở cửa khi thiết bị đang hoạt động, nước nóng có thể tràn ra ngoài. Đảm bảo an toàn thiết bị khi máy dừng hoạt động cửa máy mở đột ngột.

- Đặt dao và các vật sắc nhọn khác trong giỏ đựng dao kéo theo hướng lưỡi dao hướng xuống dưới.

- Để sấy khô đạt hiệu quả, hãy mở trong 30 phút sau khi kết thúc quá trình rửa. Không đứng trước cửa sau khi tín hiệu tự động mở vang lên.

- Khi phát hiện máy có biểu hiện lạ, hoặc trục trặc, nên tắt máy, ngắt kết nối nguồn điện ngay lập tức, không được quên tắt vòi nước và liên hệ với bộ phận Chăm sóc khách hàng của MALLOCA. Việc sửa chữa phải do Nhân viên Kỹ thuật của công ty MALLOCA thực hiện. Nếu không việc bảo hành sẽ vô hiệu. Thiết bị hay bộ phận của nó bị hỏng có thể gây thương tích hoặc cháy nổ.

- Nếu thiết bị của bạn có bất kỳ sự cố nào, không được cố tự sửa chữa. Không được tháo rời thiết bị, nếu không được lắp đặt lại đúng cách, nó có thể gây nguy cơ điện giật khi sử dụng.

- Việc sử dụng các linh kiện phụ tùng thay thế không đúng theo quy định của nhà sản xuất sẽ khiến cho máy hỏng và nguy cơ gây thương tích. - Lắp đặt CB riêng cho thiết bị.

- Để đảm bảo an toàn, bạn ngắt CB/ rút phích cắm sau khi quá trình rửa kết thúc.

- Để tránh bị điện giật, không ngắt CB/ rút phích cắm khi tay ướt.

- Không dùng thiết bị ngoài trời hoặc trên nền ướt để tránh rủi ro điện giật.

- Trước khi rửa các đồ nhựa, phải kiểm tra xem chúng có phù hợp để rửa bằng máy rửa chén này không.

- Không sắp xếp các đồ đặc không phù hợp và quá tải lên giá để đồ trong máy rửa chén của bạn. Malloca sẽ không chịu trách nhiệm về tình trạng xước, hao mòn bên trong thân máy xảy ra do quá trình di chuyển giá để đồ rửa không phù hợp và quá tải như đã đề cập trên khuyến cáo.

- Nếu chế độ tiết kiệm năng lượng đang được bật, cửa máy sẽ tự động mở khi kết thúc chương trình. Để không làm hỏng cơ chế mở cửa tự động, không được cố đóng cửa trong vòng một phút. Cửa phải được mở trong vòng 30 phút để quá trình làm khô được hiệu quả (chỉ đối với các sản phẩm có cơ chế cửa mở tự động).

• **CẢNH BÁO:** *Không đứng trước cửa sau khi nghe thấy tín hiệu báo mở cửa tự động.*

4. Các đồ vật, vật dụng không phù hợp để rửa trong máy rửa này:

- Tàn thuốc lá, sáp dư, sơn bóng, dầu, sơn, chén đĩa có chất liệu từ hoá chất, thép, hợp kim sắt.

- Đồ bằng ngà có tay cầm bằng gỗ hoặc xương dao, muỗng, nĩa khảm xà cừ, các bộ phận dính bằng keo và đồ bị mòn gỉ, các đồ vật có dính hoá chất kiềm hoặc axit....

- Đồ dùng vật dụng có chất liệu đồng và bạc (sẽ làm cho chúng bị xỉn màu và mất độ sáng)

- Vật liệu bằng nhôm (muối làm nhôm bị ra ten).

- Một số loại ly thủy tinh mỏng, đồ gốm sứ có in hoa văn, đồ pha lê, dao nĩa không có khả năng chịu nhiệt, kính pha lê chì, thốt, các đồ vật làm bằng sợi tổng hợp.

- Các đồ vật có tính năng thấm hút ví dụ như mút xốp hoặc khăn đều không được cho vào máy rửa.

- **CẢNH BÁO:** *Phải đảm bảo rằng mọi dụng cụ, bộ đồ ăn mà bạn mua trong tương lai đều phải phù hợp với máy rửa chén này.*

PHẦN II: THÔNG SỐ KỸ THUẬT

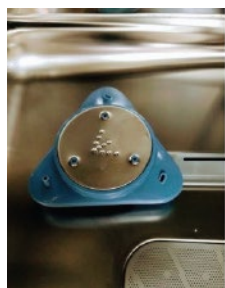
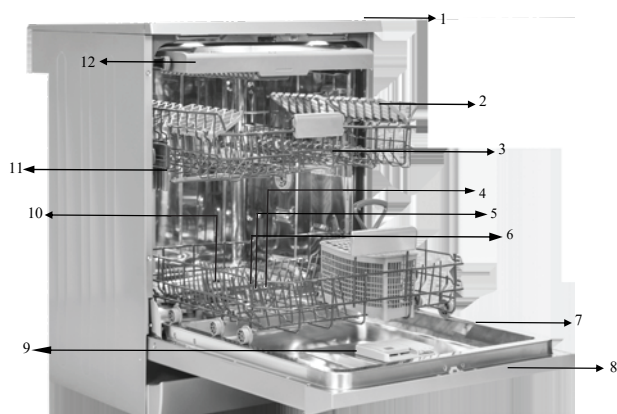

1. Bàn phím trên
2. Giá phía trên có thanh răng
3. Cần phun xịt phía trên
4. Giá phía dưới
5. Cần phun xịt phía dưới
6. Bộ phận lọc
7. Nhãn thông tin
8. Bảng điều khiển
9. Khoang đựng chất tẩy rửa và làm bóng
10. Khoang đựng muối
11. Bộ phận hãm giá trên
12. Giá để dao kéo phía trên
13. Chức năng sấy khí Turbo Drying
(Lưu ý: nằm bên trong máy, phía bên tay phải)
14. Hệ thống sấy khí Turbo Drying giúp chén đĩa khô hoàn toàn
15. Hệ thống cần phun xịt phụ

Hình ảnh này chỉ nêu thông tin tham khảo về các bộ phận của thiết bị. Các bộ phận có thể khác tùy theo từng mẫu mã. Hình ảnh này chỉ có tính tham khảo.

Thông số kỹ thuật

Mẫu sản phẩm	MDW14-S10TFT
Công suất rửa	Lượng chén đĩa tiêu chuẩn cho 14 người
Chiều cao	850mm
Chiều cao (Không bàn)	820mm
Chiều rộng	598mm
Chiều sâu	598mm
Khối lượng tịnh	62Kg
Nguồn điện đầu vào	220-240V 50Hz
Tổng công suất	1900W
Công suất làm nóng	1800W
Công suất bơm	100W
Công suất bơm xả	30W
Áp suất nước	0.03MPa (0.3 bar) – 1 MPa (10 bar)
Dòng điện	10A

Các tiêu chuẩn và dữ liệu Kiểm nghiệm/Công bố sản phẩm phù hợp quy chuẩn EU

Thông tin sản phẩm

Tên hoặc nhãn hiệu của nhà sản xuất	MALLOCA
Dòng sản phẩm (Model)	MDW14-S10TFT
Công suất tiêu chuẩn	14
Mức hiệu suất năng lượng	A+++
Tiêu thụ năng lượng hàng năm (AEC) (kWh/năm) *	189
Tiêu thụ năng lượng của chu trình làm sạch tiêu chuẩn (EC)	0.66
Mức tiêu thụ điện ở chế độ tắt (W)	0,50
Mức tiêu thụ điện năng ở chế độ chờ (W) (Pi)	1,00
Thời lượng của chế độ chờ (Ti) (phút)	15
Lượng nước tiêu thụ hàng năm (AWC) (lít/ năm) **	2520
Mức hiệu suất sấy khô***	A
Tên chế độ tiêu chuẩn	Tiết kiệm ở 50 ° C
Thời lượng chế độ tiêu chuẩn (tối thiểu)	207
Tiếng ồn âm thanh dB (A)	44

*Được tính toán dựa trên 280 chu kỳ làm sạch tiêu chuẩn trong nước lạnh và mức tiêu thụ năng lượng ở chế độ tiêu thụ điện năng thấp là 189 kWh / năm. Mức tiêu thụ năng lượng thực tế có thể thay đổi tùy theo việc sử dụng thiết bị.

** Lượng nước tiêu thụ hàng năm được tính toán dựa trên 280 chu kỳ làm sạch tiêu chuẩn là 2520 lít. Mức tiêu thụ nước thực tế có thể thay đổi tùy thuộc vào việc sử dụng thiết bị.

*** Mức hiệu suất sấy khô nằm trong phạm vi từ A, G (hiệu suất thấp nhất) đến A (hiệu suất cao nhất).

****Chế độ tiết kiệm 50°C thích hợp để làm sạch đồ dùng nhà bếp bản ở mức trung bình và đây là chế độ hiệu quả nhất với mức tiêu thụ năng lượng và nước phù hợp.

PHẦN III: LẮP ĐẶT SẢN PHẨM

1. Lưu ý:

- Vị trí đặt máy nên ở khu vực có thể dễ dàng xếp và thu chén đĩa. Không đặt máy ở khu vực có nhiệt độ môi trường xuống dưới 0°C .
 - Phải đảm bảo công tác lắp đặt, kết nối nguồn điện/nước phải đúng theo hướng dẫn.
 - Nhà sản xuất không chịu trách nhiệm cho những tổn hại xảy ra do việc kết nối không phù hợp và/hoặc không nối đất.
 - Tuyệt đối không dùng cáp điện mở rộng hoặc ổ cắm nhiều lỗ để kết nối thiết bị với mạng lưới điện. Các thiết bị kết nối này có thể gây ra quá nhiệt.
 - Thiết bị của bạn được thiết lập từ 220-240V. Nếu điện áp chính tại nơi ở của bạn là 110V, hãy nối một biến áp 110/220V và 3000W với đường điện. Không được cắm điện trong quá trình lắp đặt.
 - Để thiết bị ở nơi không bị ảnh hưởng bởi độ ẩm, dầu, bụi, ánh nắng hoặc tiếp xúc trực tiếp với nước/ẩm.
 - Không lắp đặt thiết bị ngoài trời, ở nơi ẩm ướt hoặc dễ dính mưa. Đặt máy gần vị trí vòi nước và xả nước. Lưu ý rằng các kết nối sẽ không bị thay đổi khi máy đã vào vị trí. Không giữ cạnh cửa hoặc bảng điều khiển của máy.
 - Để một khoảng cách vừa đủ xung quanh máy để dễ dàng di chuyển khi vệ sinh.
 - Điện áp thấp sẽ làm giảm hiệu suất rửa của máy.
 - Đảm bảo ống cấp nước và xả nước không bị ép hoặc bị kẹt và máy không đè lên dây điện.
- Điều chỉnh các chân máy cho cân bằng. Máy phải được đặt trên bề mặt bằng phẳng nếu không máy sẽ hoạt động không ổn định và cửa máy đóng không chặt.

2. Lắp đặt âm tủ:

Hãy kiểm tra xem khoảng trống dưới kệ bếp có đủ cho thiết bị không và hệ thống điện nước ở đó có phù hợp chưa.

- B1: Nếu khoảng trống dưới kệ bếp đủ để chứa thiết bị, hãy tháo tấm bọc phía trên của thiết bị như trong hình vẽ

- B2: Để tháo tấm bọc phía trên, hãy tháo các đinh ốc dùng để cố định tấm bọc này ở đằng sau thiết bị, đẩy tấm bọc ra theo hướng từ trước ra sau khoảng 1cm, sau đó nâng và tháo ra.

CẢNH BÁO: Khu vực kệ bếp mà bạn muốn đặt thiết bị vào phải vững chắc để không làm cho thiết bị bị mất cân bằng.

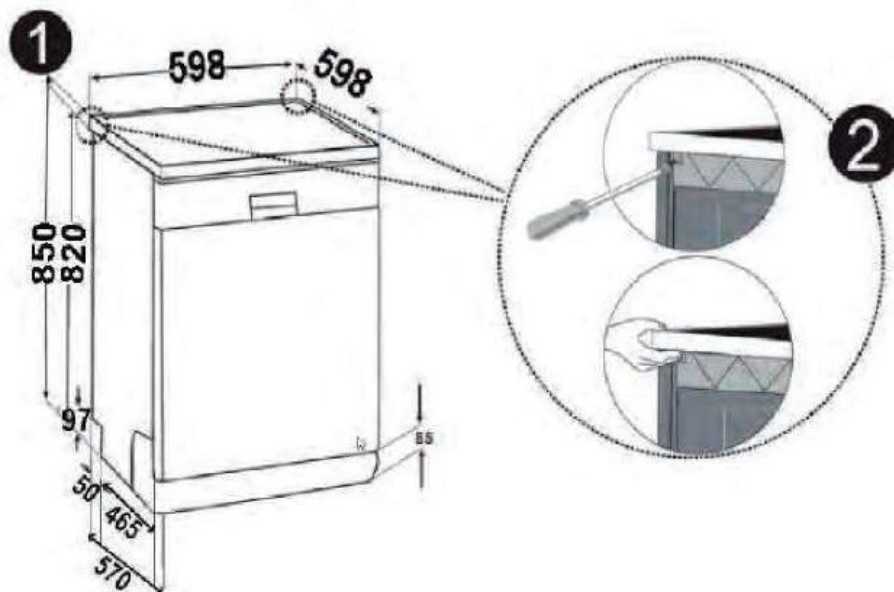

- B3: Điều chỉnh chân thiết bị dựa theo độ nghiêng của sàn nhà.
- B4: Đẩy thiết bị vào vị trí dưới kệ bếp và phải chắc chắn rằng không làm cho các ống nước bị uốn hoặc vặn xoắn.

CẢNH BÁO: Đặt tấm bọc trên của thiết bị ở vùng kín có kích thước theo quy định như trong hình sau khi tháo nó ra khỏi thiết bị.

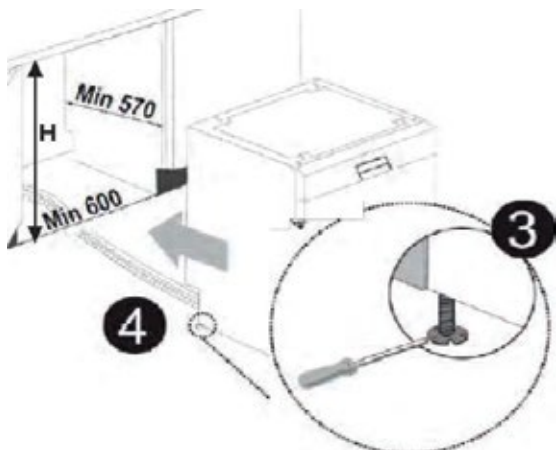

	Chiều cao sản phẩm		
	Không có vật liệu cách điện	Có vật liệu cách điện	
	Tất cả sản phẩm	Có 2 giá để đồ rửa	Có 3 giá để đồ rửa
Chiều cao (mm)	820 mm	830 mm	835 mm

3. Kết nối nguồn nước:

Chúng tôi khuyến nghị bạn nên lắp một bộ lọc ở đầu cấp nước cho máy để tránh làm hỏng máy do nhiễm bẩn (cát, rỉ sét, v.v.) từ hệ thống ống nước trong nhà. Bộ lọc cũng sẽ giúp ngăn ngừa ô vàng và cặn sau khi rửa.

Chỉ sử dụng nguồn nước lạnh (khoảng 25°C)

a) Ống cấp nước:

- Sử dụng ống cấp nước mới đi kèm với máy, không sử dụng ống của máy cũ
- Cho nước chảy qua ống mới trước khi kết nối.
- Kết nối ống trực tiếp với vòi cấp nước. Áp suất ống cấp nước tối thiểu là 0,03 MPa và tối đa là 1 MPa. Nếu áp suất vượt quá 1 MPa, giữa đầu nối phải lắp van giảm áp.
- Sau khi kết nối xong, hãy mở vòi và kiểm tra rò rỉ nước. Luôn tắt vòi cấp nước sau khi rửa chén xong.



b) Ống xả:

- Kết nối trực tiếp ống xả nước với lỗ thoát nước hoặc với đầu xả của bồn rửa.
- Kết nối này phải cách mặt đất tối thiểu 50 cm và tối đa 110 cm.

Quan trọng: chén đĩa sẽ không được rửa sạch nếu sử dụng ống thoát nước dài hơn 4m.

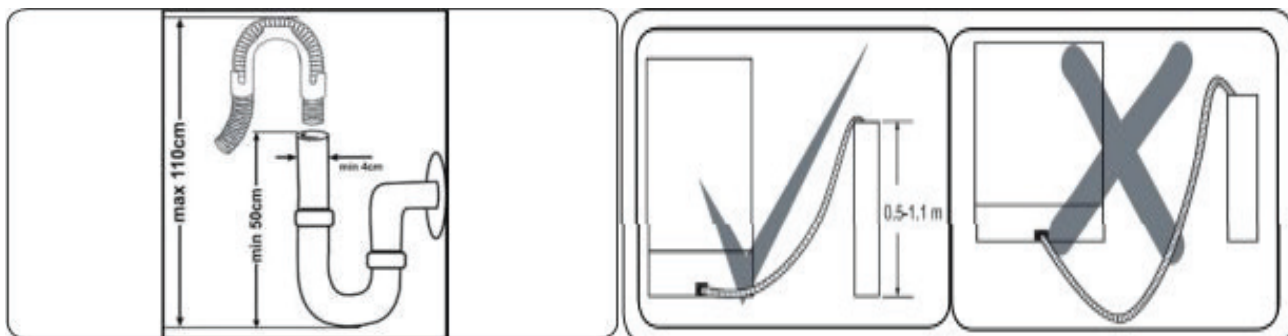

PHẦN IV: HƯỚNG DẪN SỬ DỤNG

A. CHUẨN BỊ: HỘC CHỨA MUỐI:

Máy được trang bị hộc chứa muối dùng để loại bỏ tạp chất có trong nước là những chất gây ảnh hưởng bất lợi cho sự hoạt động của máy. Độ cứng của nước thay đổi từ nơi này sang nơi khác. Nếu nước cứng thì chất lắng sẽ đọng lại trên vật dụng.

Sử dụng muối chuyên dụng dành riêng cho MRC. Nếu sử dụng các loại muối không phải dành cho máy rửa chén sẽ làm hư hộc chứa. Trung tâm bảo hành sẽ không chịu trách nhiệm trong những trường hợp này.

Lưu ý: Khi đèn báo muối sáng (chữ S, bên góc phải), tức là chưa có muối hoặc muối không đủ (hoặc hết muối trong quá trình sau 1 thời gian sử dụng) => Hãy thêm muối. Đèn báo muối chỉ tắt khi muối được hòa tan hoàn toàn với nước (quá trình này có thể mất từ 2-6 ngày)



1. Hộc chứa muối được đặt bên dưới giỏ dưới.
2. Xoay nắp khoang chứa muối ngược chiều kim đồng hồ.
3. Cho 1,2 kg muối và nước vào trong khoang chứa muối cho đến khi ngập khoang. Nếu nước tràn ra là bình thường, có thể dùng khăn để lau sạch.
4. Đóng vạy nắp lại thật chặt

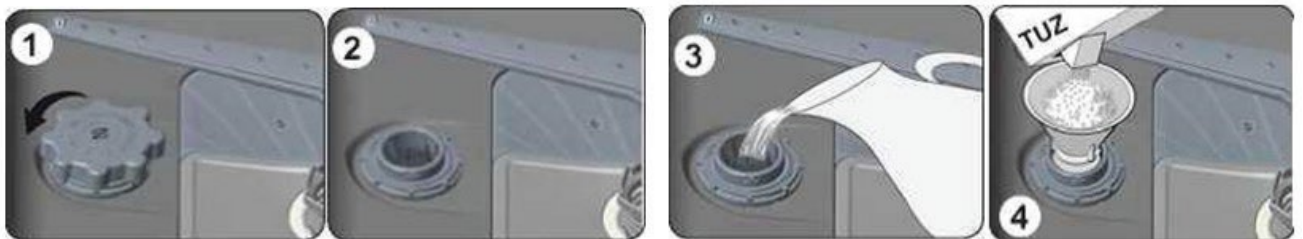

5. Lập tức cho chạy chương trình rửa nhanh (không tải, không có chén đĩa bên trong), để tránh làm hư hỏng thiết bị do lượng muối tràn ra khi nạp vào khoang muối (để tránh gây mòn).

Cài đặt điều chỉnh lượng muối theo độ cứng của nước (Từ 1 đến 6 mức) (NẾU CẦN):

→ Vào SETTINGS MENU  để thay đổi cài đặt độ cứng của nước

→ Nhấn nút mũi tên để lựa chọn chương trình 

→ Khi màn hình hiển thị đến Salt Level (S) (theo hình)

→ Nhấn nút xác nhận 

→ Mức độ muối được hiển thị màu xanh dương trên màn hình là mức độ muối được lưu lại lần cuối (Độ cứng của nước là 3 theo mặc định lần đầu tiên của máy).

→ Để lưu lại mức độ mới, chọn mức độ mong muốn bằng nút mũi tên chỉ trước/sau 

→ Nhấn nút xác nhận . Mức độ mới sẽ được hiển thị bằng màu xanh dương.

→ Thoát ra lại màn hình chính nhấn nút Back 

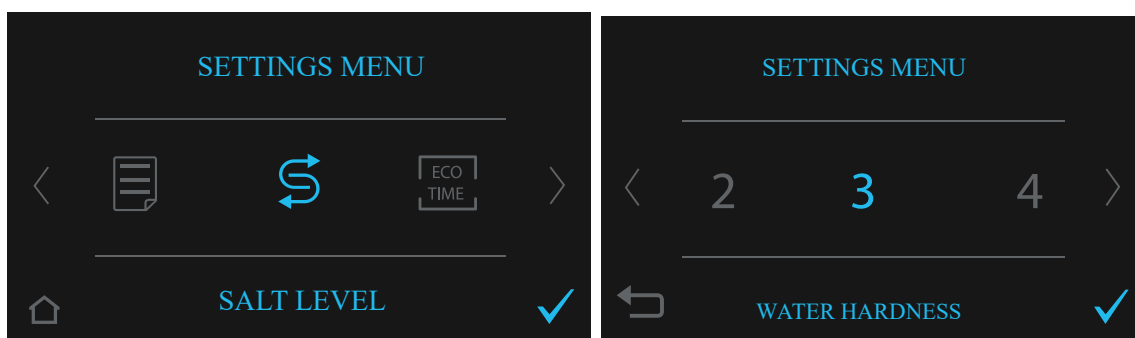

Bảng điều chỉnh độ cứng

Độ cứng của nước	Độ cứng của Đức	Độ cứng của Pháp	Độ cứng của Anh	Chỉ báo mức độ cứng
1	0 - 5	0 - 9	0 - 6	L1 sẽ được hiển thị trên thiết bị chỉ báo
2	6 - 11	10- 20	7 - 14	L2 sẽ được hiển thị trên thiết bị chỉ báo
3	12 - 17	21 - 30	15 - 21	L3 sẽ được hiển thị trên thiết bị chỉ báo
4	18 - 22	31 - 40	22 - 28	L4 sẽ được hiển thị trên thiết bị chỉ báo
5	23 - 31	41 - 55	29 - 39	L5 sẽ được hiển thị trên thiết bị chỉ báo
6	32 - 50	56 - 90	40 - 63	L6 sẽ được hiển thị trên thiết bị chỉ báo

Nếu độ cứng của nước vượt quá 90dF (theo thang đo Pháp) hoặc bạn đang dùng nước giếng, hãy dùng thiết bị lọc nước.

HỘ CHỨA CHẤT LÀM BÓNG (cần thiết):

Nước làm bóng sẽ được tự động thực hiện sau cùng để tránh nước còn đọng lại quá nhiều trên chén đĩa, có khả năng tạo đốm, vết. Tăng khả năng sấy khô chén đĩa.

Sử dụng nước làm bóng dành riêng cho máy rửa chén. Không cho bất kỳ chất tẩy rửa khác vào hộp chứa nước làm bóng, nếu không sẽ làm hỏng thiết bị.

Khuyến nghị: *Nước làm bóng rất cần thiết cho việc hỗ trợ làm ráo chén đĩa nếu muốn đạt hiệu quả trong việc sấy phụ.*

Lưu ý: Khi đèn báo nước làm bóng sáng (hình hoa thị *, bên góc phải), tức là nước làm bóng không đủ (hoặc đã hết trong quá trình sử dụng) => hãy thêm nước làm bóng.

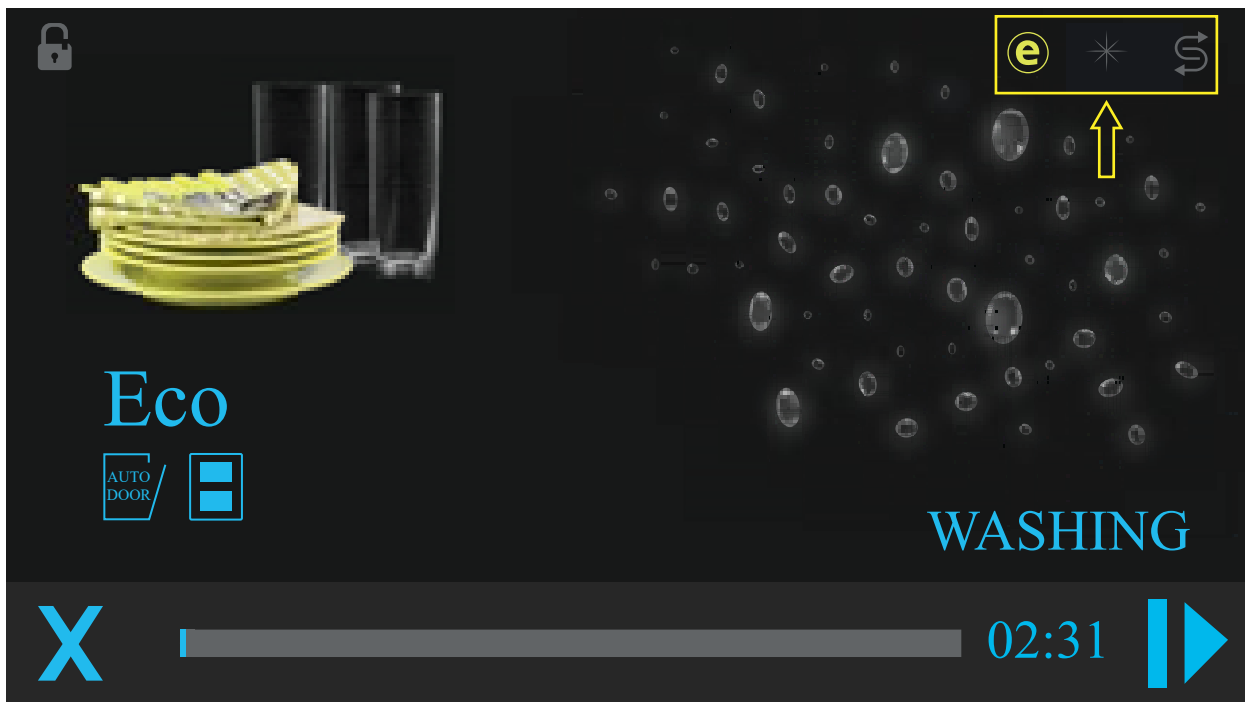

1. Mở nắp hộp chứa chất làm bóng
2. Cho chất làm bóng đến mức độ MAX (tối đa) và đóng nắp lại. Không được để cho chất làm bóng tràn đầy ra ngoài. Lau sạch các vết chất làm bóng bị tràn ra.

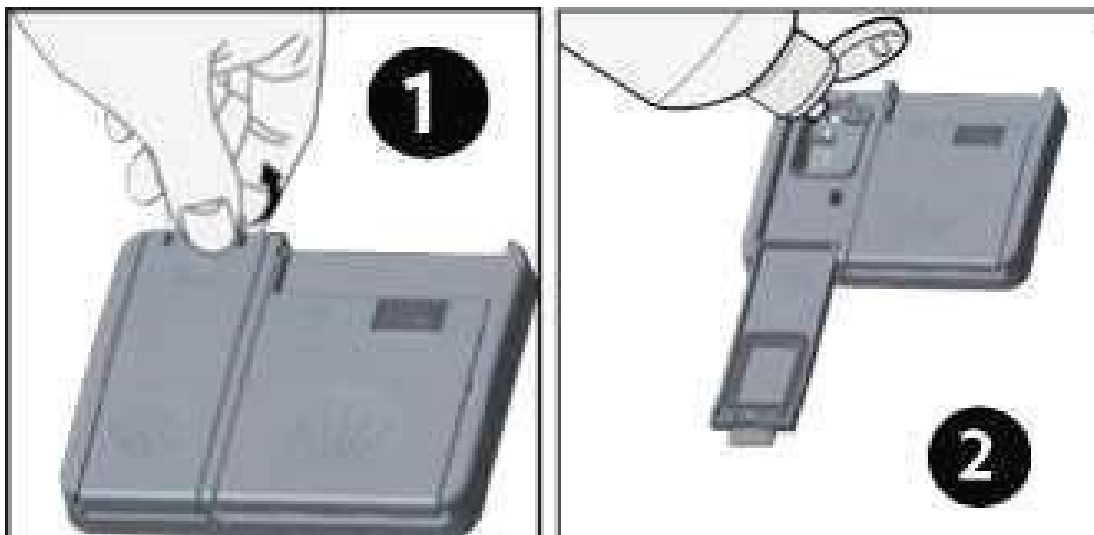

Cài đặt điều chỉnh lượng chất làm bóng (t ừ 1 đến 5 mức) (NẾU CẦN):

→ Vào SETTINGS MENU  để thay đổi cài đặt mức độ chất làm bóng

→ Nhấn nút mũi tên để lựa chọn chương trình 

→ Khi màn hình hiển thị đến Rinse Aid (*) (theo hình)

→ Nhấn nút xác nhận 

→ Mức độ chất làm bóng được hiển thị màu xanh dương trên màn hình là mức độ được lưu lại lần cuối (Cài đặt mặc định là 4).

→ Để lưu lại mức độ mới, chọn mức độ mong muốn bằng nút mũi tên chỉ trước/sau 

→ Nhấn nút xác nhận . Mức độ mới sẽ được hiển thị bằng màu xanh dương.

→ Thoát ra lại màn hình chính nhấn nút Back 

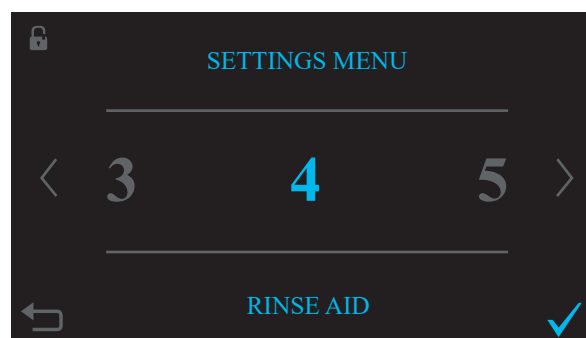
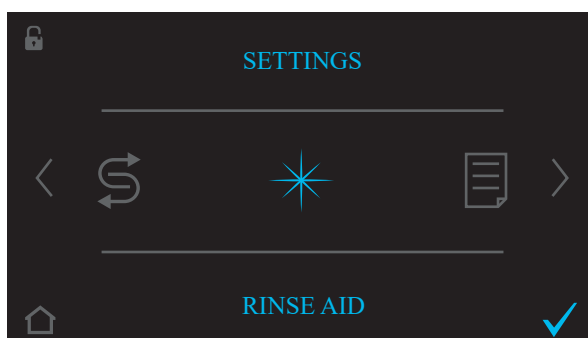

Bảng điều chỉnh mức độ chất làm bóng

Mức độ	Liều lượng chất làm bóng	Thiết bị chỉ báo mức lượng chất làm bóng
1	Không nạp chất làm bóng	1 được hiển thị trên phần hiển thị mực lượng chất làm bóng
2	1 liều được nạp	2 được hiển thị trên phần hiển thị mực lượng chất làm bóng
3	2 liều được nạp	3 được hiển thị trên phần hiển thị mực lượng chất làm bóng
4	3 liều được nạp	4 được hiển thị trên phần hiển thị mực lượng chất làm bóng
5	4 liều được nạp	5 được hiển thị trên phần hiển thị mực lượng chất làm bóng

Lưu ý quan trọng:

- Nếu còn vệt nước trên chén đĩa sau khi rửa, cần phải tăng mức độ chất làm bóng lên.
- Nếu có vệt màu xanh dương trên chén đĩa và mất đi sau khi lấy tay chùi, thì cần giảm lượng chất làm bóng xuống.

GHI CHÚ: Để nước làm bóng phát huy tác dụng hiệu quả, trước khi sử dụng máy nên ngả cánh cửa xuống (1 góc 90 độ) để nước làm bóng di chuyển đến phần van mở.

HỘCHỮA XÀ PHÒNG:

1. Để mở nắp, nhấn và đẩy chốt ngăn chứa xà phòng.
2. Đổ xà bông vào ngăn chứa.

Có các vạch kẻ bên trong khoang đựng để chỉ báo định mức cần dùng cho phù hợp, 15 cm³ nếu ít bẩn và máy chưa đầy, 25 cm³ nếu chén đĩa bẩn nhiều và được chất đầy máy. Khoang chứa xà bông có tổng dung tích là 40 cm³.



Lời khuyên khi sử dụng: Nếu bạn muốn đạt được kết quả tốt khi dùng viên rửa chén kết hợp, hãy thêm muối và chất làm bóng vào máy, cài đặt muối và chất làm bóng ở mức thấp nhất. Mức độ hoà tan của các chất tẩy rửa dạng viên nén được sản xuất bởi những hãng khác nhau là sẽ không giống nhau tùy vào nhiệt độ và thời gian. Vì vậy, không nên dùng các loại viên rửa này cho các chương trình rửa ngắn. Đối với các chương trình này, nên sử dụng xà bông dạng bột để dễ điều chỉnh liều lượng.

CÁCH ĐẶT CHÉN ĐĨA VÀO MÁY RỬA CHÉN:

- Giá bên dưới có thể đặt các loại chén đĩa lớn và sâu như nồi có tay cầm dài, nắp nồi, đĩa, đĩa đựng salad và dụng cụ dao kéo.
- Giá bên trên được thiết kế dành cốc trà, đĩa tráng miệng, đĩa salad, các loại ly tách và đồ thủy tinh.
- Chính giữa giá là vị trí tốt nhất để đặt các vật thể mỏng và nông.
- Đặt muỗng xen kẽ chung với dao, nĩa để chúng không bị dính với các muỗng khác. Đặt những đồ rửa dài và sắc như nĩa, dao cắt bánh mì,... sao cho đầu nhọn của chúng hướng xuống hoặc nằm ngang.

CẢNH BÁO: Đặt đồ rửa vào máy sao cho chúng không làm cản trở tay phun

Khung đỡ có thể điều chỉnh độ cao (loại có móc):

Các khung đỡ có thể điều chỉnh độ cao cho phép để đồ ly tách bên trên hoặc bên dưới khung. Các khung đỡ có thể được điều chỉnh ở hai mức độ cao. Dụng cụ dao kéo và dụng cụ nấu ăn thể được để trên khung đỡ theo phương ngang.

Khung đỡ có thể điều chỉnh độ cao (loại có móc):

Các khung đỡ có thể gấp lại ở phía trên cho phép đặt các đồ vật lớn như nồi, chảo. Mỗi khu vực đều có thể được gấp lại riêng biệt. Các khung đỡ có thể gấp lại có thể nâng lên hoặc gấp xuống.

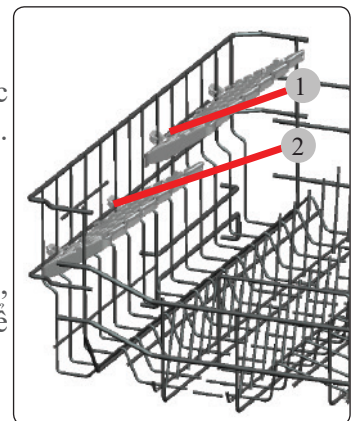

Giá đựng đồ dao kéo ở phía trên

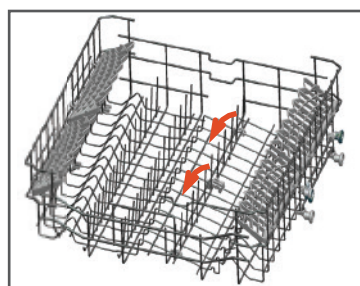

Điều chỉnh chiều cao của giá đựng trên cùng khi nó đã đầy

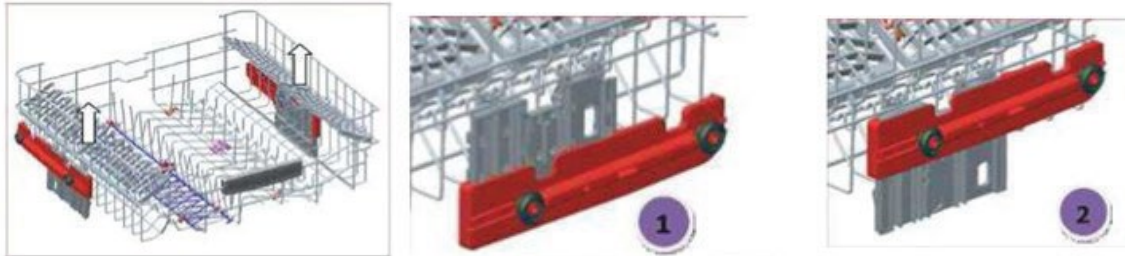

Cơ chế điều chỉnh chiều cao của giá đựng trên cùng được thiết kế để cho bạn có thể điều chỉnh chiều cao của giá trên cùng theo hướng lên và xuống, mà không cần phải tháo nó ra khỏi máy khi máy đã đầy, đồng thời tạo ra một khoảng không gian lớn ở khu vực trên cùng và bên dưới của máy khi cần thiết. Giá đựng của máy được cài đặt mặc định ở vị trí bên trên. Để nâng giá lên, cầm giữ hai bên của nó và kéo nó hướng lên. Để hạ xuống, cầm giữ hai bên và thả ra. Đối với cơ chế điều chỉnh giá đang được để đồ rửa, phải đảm bảo hai bên ở cùng một vị trí. (trên hoặc dưới).

Các khung gấp của giá bên dưới

Các khung gấp bao gồm 4 phần nằm ở giá bên dưới máy, chúng được thiết kế để đặt các đồ vật như nồi, tô, chén, v.v. Bạn có thể tạo ra những không gian rộng bằng cách gấp từng khung một hoặc tất cả cùng một lúc. Bạn có thể dùng khung gấp bằng cách nâng chúng lên hoặc gấp lại.

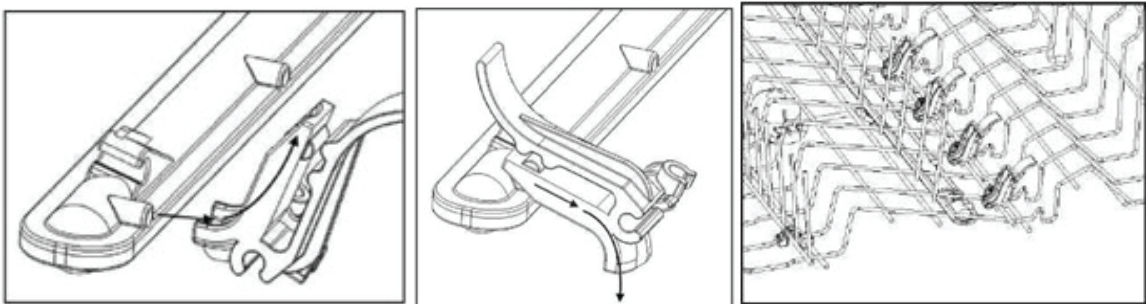

Lưu ý: Nên lấy đồ rửa ở giá bên dưới ra trước để tránh nước ở bên trên nhỏ xuống khi lấy đồ ra khỏi máy. Sau khi kết thúc chương trình rửa, chỉ lấy đồ rửa ra khi nhiệt độ đã giảm đến mức có thể chạm vào được.

Phương pháp đặt giá khác

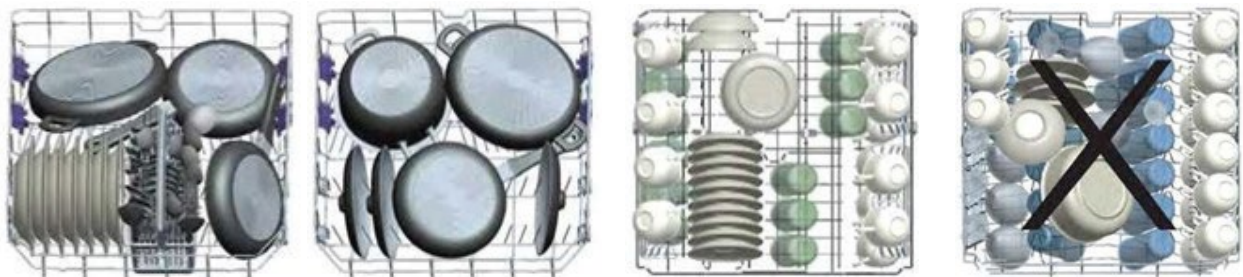

Giá bên dưới

Giá bên trên

Cách đặt sai





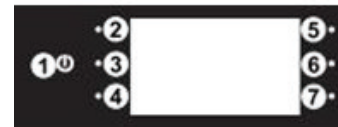
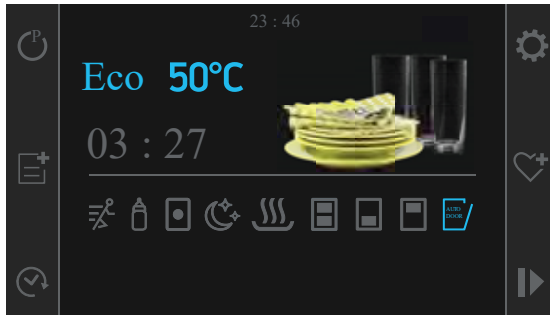

B. HƯỚNG DẪN SỬ DỤNG & THAO TÁC:

Bảng hiển thị và bàn phím Máy rửa chén:

Lưu ý: Bàn phím máy sử dụng cảm ứng, thao tác là sử dụng 6 nút chấm tròn bên hông và 1 nút Power (Màn hình chỉ để hiển thị nhận biết thao tác cho các nút tương ứng bên hông)



1. BÀN PHÍM VÀ CHỨC NĂNG:

Bàn Phím	Diễn giải
1- Power 	Phím Bật/Tắt (On/Off)
2 – Programme (Chương trình) 	Dùng để chọn các chương trình rửa chén. Gồm có 10 chương trình rửa
3 – Option (Tùy chọn) 	Dùng để chọn thêm các chức năng bổ sung khi chọn chương trình rửa chính
4 – Time Delay (Thời gian trễ) 	Dùng để trì hoãn thời gian bắt đầu chương trình, tức là hẹn giờ để cho máy bắt đầu hoạt động (khoảng từ 30 phút đến 24 giờ)
5 – Menu Settings (Cài đặt) 	Dùng để cài đặt hệ thống chương trình của máy.
6 – Favorite (Yêu thích) 	Dùng để ghi nhớ 5 chương trình yêu thích bạn đã cài đặt sẵn trước đó.
7 – Start/Pause (Bắt đầu/Tạm dừng) 	Khi chọn phím này, chương trình bạn chọn sẽ bắt đầu và thanh tiến trình rửa sẽ hiển thị trên màn hình. Nếu chạm phím này trong khi chương trình đang hoạt động, chương trình sẽ tạm dừng và thời gian còn lại sẽ dừng lại. Để tiếp tục hoạt động thì chạm phím này một lần nữa.

2. THAO TÁC SỬ DỤNG:

- B1: Xếp chén đĩa vào máy cho phù hợp theo hướng dẫn bên trên. Đảm bảo trong máy đã có sẵn muối (và/hoặc nước làm bóng)
- B2: Cho xà phòng vào hộc chứa theo như hướng dẫn bên trên

- B3: Đóng cửa máy, nhấn nút Power , màn hình sẽ sáng lên

- B4: Nhấn nút Chương trình  để chọn chương trình mong muốn. (Máy mặc định chương trình Eco đầu tiên) (xem bảng Chương trình rửa ở mục 3)

→ Nếu muốn chọn các chương trình khác thì chạm liên tiếp nút Programme  cho tới khi đến chương trình mong muốn thì dừng lại.

(Ghi chú: Bạn có thể theo dõi thời lượng chương trình từ bộ chỉ báo thời gian. Máy sẽ mặc định thời gian của chương trình sẵn, nếu có thêm tùy chọn thì thời gian cũng sẽ thay đổi tương ứng theo)

Lúc này, nếu không muốn chọn thêm Option (tùy chọn) khác → Thì nhấn Phím Start/Pause  máy sẽ bắt đầu hoạt động luôn.

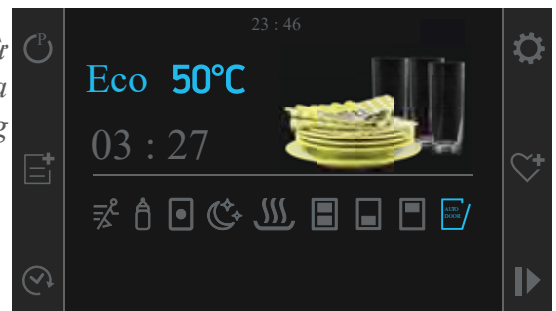

- B5: Chọn Option (Tùy chọn) khác (Nếu muốn) (xem bảng Option ở mục 4): Nhấn Phím Option  sẽ hiển thị lên các mục tùy chọn bổ trợ khác cho chương trình rửa chính (như hình).

→ Nhấn phím mũi tên qua/lại  để chọn Option mong muốn

→ Sau khi chọn xong Option mong muốn, nhấn phím xác nhận  để lưu chương trình.

→ Trở về màn hình chính của Chương trình (Programme), nhấn chọn phím Back/Home 

(Lưu ý: Thời gian của chương trình chính sẽ thay đổi tùy theo các mục Tùy chọn Option được chọn, máy sẽ hiển thị thời gian tương ứng trên màn hình. Tùy theo chương trình được mặc định mà sẽ có các Option khác nhau, những Option nào hiển thị bên trong Chương Trình thì mới được chọn)

-B6: Bắt đầu hoạt động: Nhấn phím Start/Pause . "WASHING" sẽ hiển thị trên màn hình và chương trình đã chọn sẽ bắt đầu.

Khi chương trình bắt đầu chạy, có thể theo dõi tên của chương trình (1), thời gian còn lại trên chỉ báo thời gian còn lại (2), tiến độ của chương trình (3), các tùy chọn bạn đã chọn trên chỉ báo tùy chọn (4) (như hình)

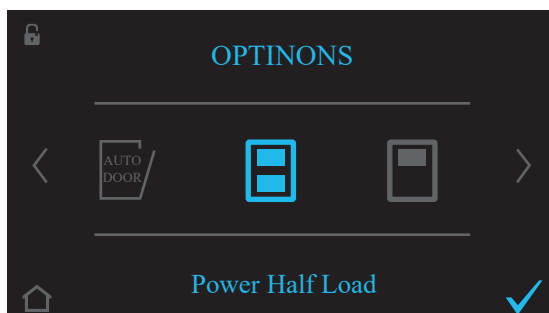

Hủy chương trình:

Để hủy 1 chương trình đang hoạt động. Ta thực hiện các bước sau:

1. Chạm phím hủy nằm ở bên trái của thanh tiến độ (dấu X).



2. Màn hình sẽ hiển thị cảnh báo 'Program will be canceled. Could you confirm please?' Nhấn phím xác nhận (✓) bên phía tay phải để chọn.

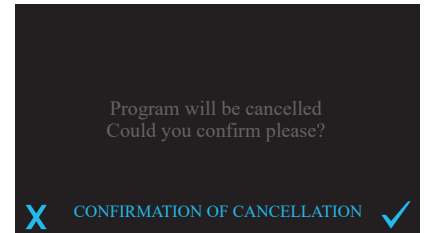

3. Chương trình sẽ bị hủy & màn hình có hiển thị 'CANCELLING'. Lưu ý, lúc này vẫn còn nghe tiếng máy hoạt động, tuy nhiên đây là bình thường. Đợi khoảng 1 phút nữa máy sẽ ngưng hoạt động (trong quá trình chờ đợi này không nhấn gì cả).



4. Màn hình sẽ hiển thị tiếp 'PROGRAM FINISHED'. Và hoàn tất các bước hủy chương trình.

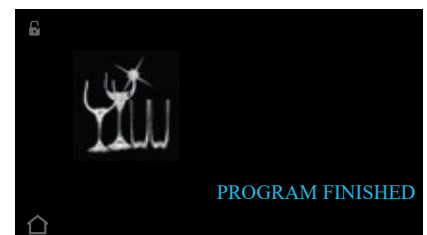

GHI CHÚ: Dư lượng xà phòng hoặc nước làm bóng có thể còn trong máy hoặc trên chén đĩa đang rửa, tùy thuộc vào bước rửa của chương trình bạn đã hủy.

Nếu muốn tạm dừng chương trình

Nếu bạn cần mở cửa, hãy tạm dừng chương trình :

→ Chạm phím Start/Pause 

→ Cảnh báo "PROGRAM PAUSE (CHƯƠNG TRÌNH TẠM DỪNG)!" hiển thị trên màn hình. Bạn có thể mở cửa sau khi nhìn thấy cảnh báo này



Để tiếp tục chương trình đang rửa:

→ Chạm lại phím Start/Pause  sau khi đóng cửa máy. Chương trình sẽ tiếp tục và màn hình sẽ hiển thị cảnh báo "WASHING".

Tắt màn hình / tắt máy:

- Tắt màn hình tạm thời: Trong quá trình sử dụng, nếu chạm nhanh phím Power  => màn hình sẽ tắt tạm thời, máy vẫn hoạt động. Màn hình sẽ bật trở lại khi chương trình rửa kết thúc, hoặc khi chạm lại bất kỳ phím nào trên máy.

- Tắt máy: Nếu nhấn và giữ phím Power  trong 3 giây, máy sẽ tắt hoàn toàn => nếu muốn mở máy lại thì vẫn nhấn và giữ phím Power tiếp trong 3 giây, khi đó máy sẽ khởi động lại từ đầu.

LƯU Ý QUAN TRỌNG:

- Để quá trình sấy khô được thực hiện nhanh hơn, hãy mở nhẹ cửa máy vài phút sau khi chương trình kết thúc và khi thấy cảnh báo "PROGRAM FINISHED". Hoặc khi chọn Chương trình rửa hãy chọn thêm Option "Energy Save" (tự mở cửa sau khi rửa xong) thì máy sẽ tự động bật cửa ra (khoảng 10cm).

- Tuy nhiên, hãy lưu ý một số Chương trình sẽ không có chức năng này (nếu nó không có bạn sẽ thấy bên trong Chương trình khi chọn Option sẽ không hiển thị).

- Quá trình làm mềm nước sẽ được thực hiện trong máy của bạn, tùy thuộc vào mức độ cứng của nước cấp. Do đó, thời gian còn lại trên màn hình về cuối chương trình trong một số lần rửa có thể khác với thời gian được thể hiện ở lúc đầu. Tổng thời gian của chương trình rửa có thể thay đổi trong suốt chương trình tùy thuộc vào nhiệt độ phòng, nhiệt độ nước cấp và lượng chén đĩa trong máy.

3. CHƯƠNG TRÌNH RỬA CHÉN (PROGRAMME) :











Tên chương trình	PREWASH	JET WASH 14'	QUICK 30'	ECO	DUAL PRO WASH
Nhiệt độ rửa	-	35°C	40°C	50°C	65°C
Loại vết bẩn	Bản nhẹ, cà phê, sữa, trà (không để lâu)	Bản nhẹ, cà phê, sữa, trà (không để lâu)	Bản nhẹ, cà phê, sữa, trà, thịt lạnh, rau củ (không để lâu)	Bản nhẹ, cà phê, sữa, trà, thịt lạnh, rau củ (không để lâu)	Súp, nước sốt, bánh ngọt, trứng, đồ chiên rán...(để lâu)
Mức độ bẩn	Nhẹ	Nhẹ	Nhẹ	Trung bình	Nặng
Lượng xà phòng (A: 5cm ³ , B: 25cm ³)	-	A	B	A + B	A + B
Loại xà phòng	Không dùng xà phòng	Bột / Viên	Bột / Viên	Bột / Viên	Bột / Viên
Chu kì rửa	Rửa sơ	Rửa 35°C	Rửa 40°C	Rửa 50°C	Rửa 40°C
	Kết thúc	Rửa nước ấm	Rửa nước lạnh	Rửa nước lạnh	Rửa 65°C
		Sấy phụ	Sấy phụ	Sấy phụ	Rửa nước ấm
			Kết thúc	Kết thúc	Sấy phụ
					Kết thúc
Mức tiêu thụ điện năng (kwh/h)	0,02	0,57	0,74	0,66	1,43
Mức tiêu thụ nước (lít)	4,2	6,6	10,9	9,0	15,4

Lưu ý: Các chương trình “Jet Wash 14”, ‘Quick 30’, và ‘Super 50’ sẽ không rửa nhiệt độ cao, thời lượng chương trình thay đổi khi chọn/không chọn Option (tùy chọn) ‘Energy Save/ Tiết kiệm năng lượng’ hiển thị bằng biểu tượng ‘AUTO DOOR’

Dual Pro Wash: Chương trình này có thể rửa các chén đĩa dễ vỡ / ít bẩn và các chén đĩa bẩn nhiều cùng một lúc. Trong chương trình này, cánh quạt sẽ quay chậm và cánh quạt dưới thì quay nhanh. Bằng cách này, bạn có thể rửa các chén đĩa dễ vỡ / hơi bẩn trong kệ trên và chén đĩa bẩn nhiều trong kệ dưới cùng một lúc.

Tên chương trình	SUPER 50'	AUTO DELICATE	AUTO NORMAL	AUTO INTENSIVE	STREAM WASH
Nhiệt độ rửa	65°C	30-50°C	50-60°C	60-70°C	65°C
Loại vết bẩn	Súp, nước sốt, bánh ngọt, trứng, các món nướng bị sót lại	Nhiệt độ, lượng nước rửa và thời gian rửa sẽ tự động điều chỉnh bằng cách phát hiện độ bẩn của chén đĩa.			
Mức độ bẩn	Trung bình	Nhẹ	Nặng	Nặng	Nặng
Lượng xà phòng (A: 5cm ³ , B: 25cm ³)	A+B	A	A+B	A + B	A + B
Loại xà phòng	Bột / Viên	Bột / Viên	Bột / Viên	Bột / Viên	Bột / Viên
Chu kì rửa	Rửa 65°C	Các bước rửa sẽ được tự động xác định dựa trên mức độ bẩn			Rửa sơ
	Rửa nước ấm				Rửa 65°C
	Rửa nước ấm				Rửa nước lạnh
	Sấy phụ				Rửa nước ấm
	Kết thúc				Rửa nước ấm
					Sấy phụ
					Kết thúc
Mức tiêu thụ điện năng (kwh/h)	1,29	0,92	1,18	1,58	1,30
Mức tiêu thụ nước (lít)	10,7	10,6 – 17,7	10,9 – 18,5	12,3 – 23,6	20,3

4. TÙY CHỌN BỔ SUNG (OPTION)

Tên Tùy Chọn (Option)	Diễn giải
Energy Save 	Tiết kiệm năng lượng (cửa sẽ tự mở): Cơ chế mở cửa tự động sẽ được kích hoạt. Cửa sẽ mở khoảng 10cm khi quá trình sấy và rửa chén hoàn tất, đồng thời hơi nước trong máy sẽ được thoát ra ngoài để có hiệu suất sấy tốt hơn.
Extra Hygiene 	Rửa bổ sung: Có thể tùy chọn vệ sinh cho chén đĩa cần có thêm độ sạch và đạt được một lần rửa hợp vệ sinh hơn bằng cách thay đổi nhiệt độ rửa và thời gian của chương trình hiện tại
Extra Fast 	Tùy chọn nhanh hơn: Sẽ làm tăng áp suất nước của chương trình đã chọn, từ đó rút ngắn thời gian & giảm lượng nước.
Extra Silent 	Giảm độ ồn: Giúp máy chạy êm hơn bằng cách làm cho chương trình rửa chén đĩa ở mức áp suất thấp hơn
Extra Drying 	Sấy phụ: Có thể làm khô ráo chén đĩa hơn bằng cách thêm các bước sấy bổ sung vào chương trình đã chọn Lưu ý: Nếu muốn chén đĩa khô ráo hoàn toàn nên sử dụng thêm chất làm bóng sẽ hỗ trợ cho chức năng sấy tốt hơn.
Tablet 	Viên xà phòng: Vui lòng sử dụng tùy chọn này khi xà phòng kết hợp
Power Half Load 	Tùy chọn nửa tải: Với chức năng phía dưới/phía trên bổ sung, ba cách rửa khác nhau có thể được thực hiện, cụ thể là chọn kệ trên, kệ dưới, hay cả 2 kệ. VD: nếu có chén đĩa cần rửa, có thể chọn rửa trên / rửa dưới cho 1 số chương trình   Nếu có chén đĩa trong cả 2 kệ thì chọn biểu tượng. 

Các tùy chọn bổ sung sẽ không phù hợp với tất cả các chương trình rửa. Bạn có thể tìm thấy các tùy chọn phù hợp cho các chương trình bên dưới.

(‘-’ không thể lựa chọn chức năng, ‘✓’ Có thể lựa chọn chức năng)

Chương trình	Chức năng và tùy chọn						
	Half Load	Tablet	Extra Quick	Extra Hygiene	Extra Silent	Extra Drying	Energy Save
Prewash	✓	-	-	-	-	-	-
Jet Wash	✓	-	-	-	-	-	✓
14							
Quick 30	✓	-	-	-	-	✓	✓
ECO	✓	✓	✓	✓	✓	✓	✓
Dual Pro Wash	✓	✓	✓	✓	✓	✓	✓
Super 50	✓	✓	-	✓	-	✓	✓
Auto Delicate	✓	✓	-	✓	-	✓	✓
Auto Normal	✓	✓	-	✓	-	✓	✓
Auto Intensive	✓	✓	-	✓	-	✓	✓
Steam Wash	✓	✓	-	✓	-	✓	-

5. CÁC TÍNH NĂNG ĐẶC BIỆT:

Khóa bàn phím (CHILD LOCK):

Khóa bàn phím để ngăn người khác thay đổi cài đặt của mình trong khi máy của bạn đang hoạt động.

Khóa phím:

→ Nhấn và giữ phím khóa trẻ em ở góc trên cùng bên trái của màn hình trong 3 giây sau

→ Khóa trẻ em sẽ được kích hoạt và màn hình sẽ hiển thị "Child lock on"

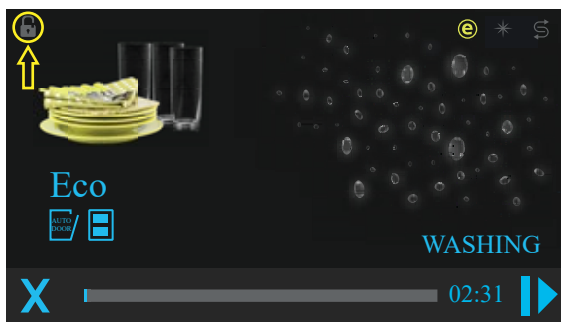

Mở khóa phím:

→ Chạm và giữ phím khóa trẻ em (vẫn là góc trên cùng bên trái) trong 3 giây để mở. Cảnh báo "CHILD LOCK OFF" sẽ được hiển thị và âm báo sẽ được phát ra.

Cài đặt thời gian trễ (thời gian hẹn giờ cho máy hoạt động) (DELA Y):

Bạn có thể cài đặt thời gian hẹn giờ cho máy bắt đầu hoạt động lên đến 24 giờ. Bạn không thể thực hiện cài đặt thời gian trễ sau khi chương trình đã bắt đầu. Chương trình đã chọn sẽ không được khởi động để bạn có thể đặt thời gian trễ.

Cài đặt:

Ví Dụ: Bạn muốn máy rửa chén hoạt động ở chương trình Eco vào lúc 6h tối (và hiện tại đang là 5h chiều)

B1: Chọn Chương trình rửa Eco (hoặc chương trình mà bạn muốn) + các Tùy chọn (Option) khác.

B2: Chạm phím Delay  và màn hình sẽ hiển thị như sau (hình 1)

B3: Cài đặt thời gian đếm lùi để máy hoạt động bằng các phím tiến/lùi . Mỗi lần là 30 phút, tối đa là 24h.

(VD: hiện tại đang là 5h chiều, muốn máy sẽ rửa lúc 6h tối, tức là còn 1 tiếng nữa, thì chọn 1h)

B4: Nhấn vào nút Start/Pause  thì Màn hình sẽ hiển thị "DELAY TIMER ACTIVE" (tức là cài đặt hẹn giờ đang hoạt động), và thời gian trễ và thời gian của chương trình sẽ được hiển thị luân phiên trên màn hình cho đến khi kết thúc thời gian này. Tất cả các phím ngoại trừ các phím On/Off và Delay sẽ bị vô hiệu hóa khi cài đặt Delay được kích hoạt. (hình 2)

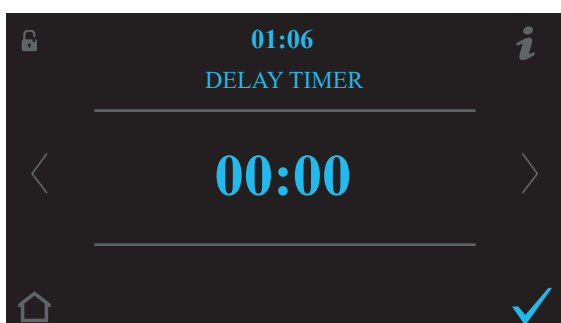

(hình 1)

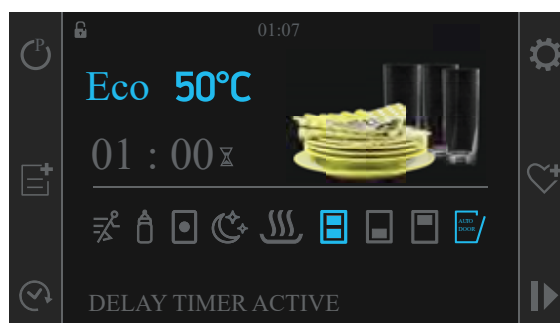

(hình 2)

Hủy cài đặt:

B1: Chạm lại phím Delay  để màn hình hiển thị lại khung thời gian hẹn

B2: Sau đó, điều chỉnh thời gian lùi về lại 00:00 như lúc đầu (bằng cách điều chỉnh các phím tiến/lùi)

B3: Nhấn xác nhận.

Cài đặt Chương Trình Yêu Thích (FAVORITE):

Bạn có thể thêm các chương trình và tùy chọn, mà bạn cho là tốt nhất cho loại chén đĩa bạn hay dùng, vào danh sách các chương trình trong menu yêu thích.

1. Chọn chương trình (Programme) mà bạn muốn.

2. Thêm các tùy chọn (Option) phù hợp.

3. Chạm vào phím yêu thích (Favotite)  sau khi chọn xong chương trình (Programme) và Tùy chọn (Option), màn hình bên dưới sẽ hiển thị 'FAVORITE PROGRAM SELECTION' (hình 1)

4. Sử dụng các phím tiến/lùi  để lưu bất kỳ lựa chọn nào (Favotie 1, Favotie 2, Favotie 3, Favotite 4, Favotie 5)
(Nhấn phím Back nếu không muốn chọn nữa)

5. Nhấn xác nhận . Cảnh báo "Favorite Program Is Created" (Chương trình yêu thích được tạo) sẽ xuất hiện trên màn hình (hình 2).

6. Bạn sẽ được di chuyển đến menu lựa chọn chương trình yêu thích khi chạm xác nhận lại.

7. Chạm "OK" trong màn hình sau để bắt đầu chương trình yêu thích đã thiết lập.

8. Sau khi bạn nhấn "OK", chương trình yêu thích của bạn và các tùy chọn bạn đã thêm sẽ được hiển thị trên màn hình

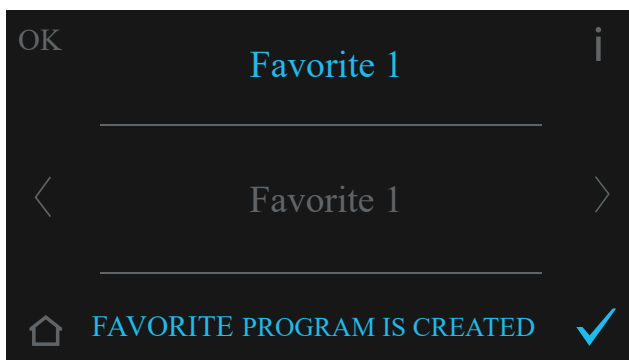

(hình 1)

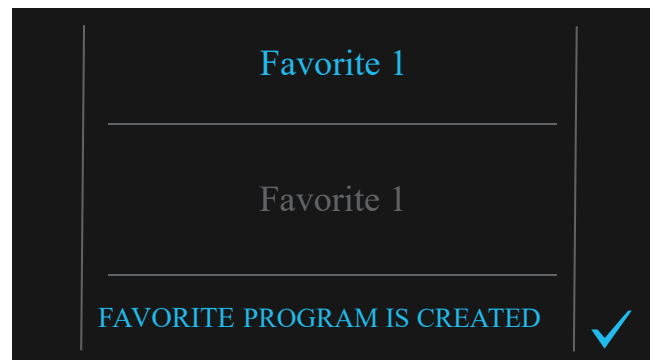

(hình 2)

Công nghệ ion hoạt tính (khử mùi) (NATURAL ION TECH):

Nó giúp loại bỏ những phân tử mùi bằng việc sử dụng các hạt “ion”. Trong quá trình rửa, máy sẽ giải phóng các “ion” âm nhằm trung hòa các phân tử mùi từ thức ăn thừa. Nhờ đó mà các mùi khó chịu sẽ được loại bỏ giúp chén đĩa của bạn được sạch sẽ và có mùi dễ chịu.

Lưu ý: Bạn không thể sử dụng chương trình rửa hoặc tùy chọn, khi chức năng này hoạt động. Chức năng này làm việc độc lập.

Cách sử dụng:











→ Nhấn mở máy, Phím Power 















→ Nhấn và giữ phím tùy chọn (Option)  trong 3 giây. Máy sẽ bắt đầu hoạt động, màn hình sau sẽ được hiển thị. Nếu chạm phím hủy (X) ở góc dưới bên trái, chu trình ion hóa sẽ bị hủy và máy trở về chế độ ban đầu.



Lưu ý: Nếu cửa được mở trong khi chu trình này hoạt động, máy sẽ báo hiệu ‘cửa mở’, chức năng tạo ion sẽ dừng và đèn tạo ion sẽ nhấp nháy. Khi cửa đóng lại, chu trình ion hóa sẽ tiếp tục ở vị trí nó bị dừng lại.

6. MENU SETTINGS (CÀI ĐẶT ):

Menu settings	Diễn giải
Eco Mode 	Chế độ tiết kiệm
Eco Time 	<p>Thời gian tiết kiệm: Chỉ báo giờ sinh thái sẽ hiển thị khoảng thời gian khi sử dụng năng lượng hiệu quả.</p> <p>Cách sử dụng: → Phạm vi giờ sinh thái sẽ từ 22:00 – 06:00. Thời gian ở bên trái màn hình là thời gian bắt đầu và bên phải là thời gian kết thúc. Chọn phần thời gian bắt đầu để cài đặt, nhấn phím tiến/lùi  → sau đó xác nhận. </p> <p>Làm tương tự cho thời gian kết thúc.</p>
Time Settings 	<p>Giờ địa phương: Cài đặt này tương tự như đồng hồ xem giờ khi hiển thị trên màn hình chính của máy</p> <p>Cách sử dụng: → Chọn giờ bắt đầu để cài đặt, Nhấn xác nhận để chọn Giờ, nhấn phím tiến/lùi  để cài đặt giờ mong muốn, sau đó xác nhận. </p> <p>Làm tương tự cho phần phút.</p>
Date Settings 	<p>Lịch địa phương: Cài đặt này tương tự lịch địa phương hằng ngày. Có tác dụng xem ngày tháng.</p> <p>Cách sử dụng: → Chọn ngày bắt đầu để cài đặt, Nhấn xác nhận để chọn ngày, nhấn phím tiến/lùi  để cài đặt ngày mong muốn, sau đó xác nhận. </p> <p>Làm tương tự cho phần Tháng và Năm.</p>

Menu settings	Diễn giải
Sound Settings 	Âm thanh: Cài đặt mức độ âm thanh chuông báo (to hay nhỏ). Mặc định là mức 2. Mức 0 là im lặng và mức 5 là cao nhất.
	Cách sử dụng: → Chạm phím tiến/lùi  để chọn mức âm thanh, sau đó nhấn xác nhận 
Water Hardness 	Điều chỉnh lượng muối (độ cứng của nước): Mặc định là 3, Mức 1 là thấp nhất, và mức 6 là cao nhất
	Cách sử dụng: → Chạm phím tiến/lùi  để chọn, sau đó nhấn xác nhận 
Rinse Aid 	Điều chỉnh lượng chất làm bóng: Mức 1 là thấp nhất, và mức 5 là cao nhất.
	Cách sử dụng: → Chạm phím tiến/lùi để chọn, sau đó nhấn xác nhận
Factory Settings 	Cài đặt gốc: Là các chương chỉnh được mặc định từ ban đầu của máy như: - Các chương trình yêu thích bị xóa - Chế độ sinh thái đang hoạt động -Mức âm lượng là 2 - Độ sáng màn hình là 2 - Khoảng thời gian tiết kiệm là từ 22:00 – 06:00 - Giờ là 00:00 Ngày là 01.01.2016
	Cách sử dụng: Nếu muốn trở lại cài đặt gốc mặc định ban đầu của máy: → Chọn ‘YES’, và dòng chữ ‘All settings will be reset. Could you confirm please?’ sẽ được hiển thị khi bạn xác nhận. Nếu không muốn thì chọn hủy. Cài đặt của bạn sẽ không bị thay đổi nếu bạn chọn ‘No’ và chạm xác nhận.
Brightness 	Độ Sáng: Điều chỉnh độ sáng của màn hình. Mặc định là mức 2. Mức 0 là độ sáng thấp nhất và mức 5 là cao nhất.
	Cách sử dụng: → Chạm phím tiến/lùi  để chọn độ sáng, sau đó nhấn xác nhận 
Language 	Ngôn ngữ: Điều chỉnh ngôn ngữ hiển thị trên màn hình.
	Cách sử dụng: → Chạm phím tiến/lùi  để chọn ngôn ngữ, sau đó nhấn xác nhận 

PHẦN V: VỆ SINH & BẢO QUẢN THIẾT BỊ

Thông tin an toàn cần phải tuân theo trong khi rửa và bảo trì:

- Vệ sinh thiết bị của bạn thường xuyên. Rút phích cắm và đóng vòi trước khi bảo trì và vệ sinh.
- Không vệ sinh thiết bị bằng cách dội nước lên.
- Làm sạch bộ lọc và tay quay ít nhất mỗi tuần một lần. Rút phích cắm thiết bị và đóng vòi nước trước khi vệ sinh thiết bị.
- Đừng nên sử dụng các vật liệu mài mòn (bột tẩy rửa, bột biển cứng) trong khi vệ sinh thiết bị. Lau sạch bằng sản phẩm làm sạch mềm và khăn ẩm. Sử dụng một miếng vải ẩm để lau bảng điều khiển

Bộ lọc:

- Kiểm tra xem có còn đọng thức ăn trên bộ lọc dày và mỏng hay không. Nếu có cặn thức ăn, hãy tháo bộ lọc và rửa kỹ dưới vòi nước
- Bộ lọc thô
- Bộ lọc Kim loại / Nhựa

Xoay cụm bộ lọc ngược chiều kim đồng hồ để tháo và làm sạch. (hình 1) Kéo và tháo bộ lọc kim loại/nhựa. (hình 3) Sau đó, kéo và tháo bộ lọc thô từ bên trong bộ lọc vi mô. (hình 2) Rửa kỹ ba bộ lọc này dưới vòi nước. Thay thế bộ lọc kim loại/nhựa. Đặt bộ lọc thô vào bên trong bộ lọc vi mô bằng cách căn chỉnh các dấu. Lắp bộ lọc vi mô vào bên trong bộ lọc kim loại/nhựa, và xoay nó theo hướng mũi tên. Bộ lọc vi mô sẽ được khóa chặt khi bạn nhìn thấy mũi tên trên ở nó khi nhìn thẳng. (hình 4)

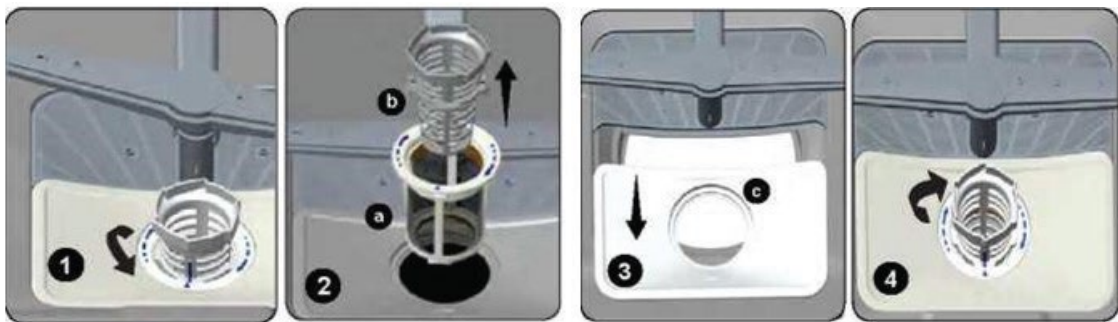

Đừng bao giờ sử dụng máy rửa chén nếu không có bộ lọc.

- Việc không lắp đặt bộ lọc đúng cách sẽ làm giảm hiệu quả của việc rửa chén.
- Việc làm sạch bộ lọc là rất quan trọng đối với sự vận hành đúng cách của thiết bị.



Tay phun

Kiểm tra xem các lỗ trên và dưới của cánh tay phun có bị tắc không. Nếu có tắc nghẽn, hãy tháo cánh tay quay và làm sạch chúng dưới vòi nước chảy

Tháo tay phun phía dưới bằng cách kéo nó lên, và tháo tay phun phía trên bằng cách xoay đai ốc tay sang trái.

Bộ lọc ống

Bộ lọc trên ống nước đầu vào sẽ ngăn ngừa ô nhiễm (cát, đất sét, v.v.) có thể đến từ mạng lưới thành phố hoặc hệ thống ống nước của bạn. Kiểm tra bộ lọc và vòi nước thường xuyên, và làm sạch nếu cần. Đóng vòi nước trước và tháo vòi ra để làm sạch bộ lọc. Tháo bộ lọc ra khỏi vòi và làm sạch dưới vòi nước chảy. Thay thế bộ lọc sạch ở đúng vị trí của nó trong vòi. Thay thế vòi.

PHẦN VI: XỬ LÝ SỰ CỐ

Triệu chứng	Nguyên nhân có thể & Giải pháp
Chương trình không bắt đầu được	Cúp điện - Chờ có điện trở lại
	Công tắc bật / tắt chưa được bật - Bật máy rửa chén của bạn lên
	Cầu chì bị cháy - Thay cầu chì
	Thiết bị chưa được cắm điện - Cắm điện cho thiết bị
	Cửa thiết bị bị mở - Đóng cửa thiết bị
	Vòi nước đầu vào bị đóng - Mở vòi nước đầu vào
	Đầu vào nước và bộ lọc thiết bị bị tắc - Làm sạch đầu vào nước và bộ lọc thiết bị
Vẫn còn nước trong thiết bị sau khi chương trình kết thúc	Ống xả nước có thể bị tắc hoặc bị bẻ cong - Làm sạch các vật gây tắc nghẽn và khởi động lại máy
	Bộ lọc bị tắc - Làm sạch các vật gây tắc nghẽn và khởi động lại máy
	Chương trình vẫn chưa kết thúc - Chờ cho chương trình kết thúc
Có cặn chất tẩy rửa trong Thùng chứa chất tẩy rửa	Chất tẩy rửa có khả năng được đưa vào khi Thùng chứa vẫn còn ướt - Chờ cho chương trình kết thúc
Có rung động và va đập trong quá trình rửa	Chén đĩa không được đặt đúng vị trí - Đặt chúng lại đúng cách
	Cánh tay phun đập vào chén đĩa - Đặt chúng lại đúng cách
	Tay phun có thể lắp không đúng cách - Lắp đặt các cánh tay phun

Triệu chứng	Nguyên nhân có thể & Giải pháp
Có dư lượng thực phẩm trên các món ăn	Nước không phun đến được những khu vực này - Đặt chén đĩa đúng cách để chúng không xếp chồng lên nhau
	Các đĩa đang tựa vào nhau - Đặt chén đĩa đúng cách để chúng không xếp chồng nhau
	Giỏ rửa chén đã quá tải - Đặt chén đĩa đúng cách, loại bỏ các chén đĩa quá thừa
	Bộ lọc bị tắc - Mở bộ lọc bằng cách vệ sinh
	Bộ lọc không được cài đặt đúng cách - Cài đặt bộ lọc đúng cách
	Bơm xả nước có thể bị tắc nghẽn - Kiểm tra và xử lý bộ phận bơm xả nước
	Có quá ít chất tẩy rửa - Cho vào lượng chất tẩy rửa được chỉ định trong hướng dẫn
	Sử dụng nước rửa chén không phù hợp - Sử dụng sang một thương hiệu nước rửa chén khác phù hợp hơn
	Tay phun bị bám cặn thức ăn - Vệ sinh sạch tay phun
	Chọn chế độ rửa không phù hợp - Chọn chế độ rửa phù hợp với loại chén đĩa theo đúng như trong sách hướng dẫn sử dụng
Máy ngừng trong khi đang rửa	Ngắt hoặc mất điện - Chờ khi có điện trở lại - Chờ có điện trở lại
	Máy có thể để ở chế độ chờ - Khởi động máy bằng cách hủy chế độ chờ
	Có vấn đề ở đầu cấp nước cho máy - Kiểm tra xem ống dẫn nước có bị tắc không, vệ sinh sạch chỗ bị tắc

Triệu chứng	Nguyên nhân có thể & Giải pháp
Đĩa chén có đốm trắng	Có quá ít chất tẩy rửa - Sử dụng lượng nước rửa chén phù hợp
	Cài đặt nước trợ xả quá yếu - Cài đặt nước trợ xả mạnh hơn
	Không sử dụng loại muối đặc biệt mặc dù độ cứng của nước cao - Đổ muối chuyên dụng cho máy rửa chén vào thiết bị
	Phần muối không được đầy nắp - Đóng nắp phần muối. Đảm bảo rằng đóng đúng cách
Chén đĩa không khô	Chọn chế độ rửa mà không có chế độ làm khô chén đĩa - Kiểm tra lại chế độ rửa trong sách hướng dẫn và chọn một chế độ có quy trình làm khô
	Chế độ nước trợ xả quá yếu - Cài đặt nước trợ xả mạnh hơn
Chén đĩa có vết rỉ sét	Đường ống dẫn nối đất không đúng - Nhờ thợ điện kiểm tra đường ống dẫn nối đất thiết bị của bạn
	Chất lượng thép không gỉ của chén đĩa thấp - Đảm bảo đồ dùng nhà bếp cần rửa trong máy rửa chén có chất lượng thép không gỉ tốt.
	Nồng độ muối của nước rửa cao - Giảm nồng độ muối của nước rửa xuống
	Phần muối không được đầy nắp - Đóng nắp phần muối. Chắc chắn nắp hộp muối được đóng chặt
	Muối có thể bị tràn vào bên trong thiết bị trong quá trình phun nước. Đảm bảo muối không bị trào ra ngoài trong quá trình phun nước Lau sạch muối trào ra bằng giẻ lau

Những việc cần làm trong trường hợp hư hỏng (lỗi) đơn giản. Mã lỗi sẽ được hiển thị trên màn hình thiết bị của bạn. Bảng dưới đây cho biết các mã lỗi này, định nghĩa của chúng và các điểm cần kiểm tra.

MÃ LỖI	ĐỊNH NGHĨA LỖI	ĐIỀU KHIỂN
F1	Cảnh báo chống tràn đang hoạt động	Tắt thiết bị và đóng vòi. Thông báo cho bộ phận kỹ thuật của công ty.
F2	Máy không thể xả được nước	Ống xả nước có thể bị tắc Các bộ lọc của máy của bạn có thể bị tắc Tắt và bật máy và hủy chế độ đang hoạt động Nếu lỗi vẫn xảy ra, thông báo cho bộ phận kỹ thuật của công ty
F3	Lỗi không cấp nước liên tục	Đóng vòi Thông báo cho bộ phận kỹ thuật của công ty
F5	Nước cung cấp cho thiết bị không đủ	Đảm bảo rằng vòi nước cấp đã được bật hoàn toàn và nước không bị ngắt Tắt vòi cấp nước và làm sạch bộ lọc trên đầu nối của ống bằng cách tháo ống cấp nước ra khỏi vòi. Bật lại máy và nếu vẫn còn lỗi, thông báo cho bộ phận kỹ thuật của công ty
F6	Lỗi cảm biến nhiệt độ	Thông báo cho bộ phận kỹ thuật của công ty
F7	Lỗi quá nhiệt (nhiệt độ bên trong máy quá cao)	Thông báo cho bộ phận kỹ thuật của công ty
F8	Lỗi bộ phận sấy chén đĩa	Thông báo cho bộ phận kỹ thuật của công ty
F9	Lỗi vị trí máy chia	Thông báo cho bộ phận kỹ thuật của công ty
FE	Lỗi nhận dạng thông số thẻ điện tử	Do sự sụt giảm điện áp đột ngột và liên tục, thẻ điện tử không thể giữ các biến phần mềm trong bộ nhớ. Chế độ sẽ tiếp tục sau khi được vận hành lại. Phải kiểm tra điện áp nguồn

Malloca TP. Hồ Chí Minh Showroom Q. Phú Nhuận

279 Nguyễn Văn Trỗi, P. 10, Q. Phú Nhuận

ĐT: (028) 3997 5893 - (028) 3997 5894

Mail: info@malloca.com, showroom@malloca.com

Malloca Showroom Q.2

39 Nguyễn Cơ Thạch, P. An Lợi Đông, Q. 2, TP. Thủ Đức

ĐT: (028) 7302 1168

Mail: showroom-q2@malloca.com

Malloca Showroom Q.9

S503.01S04 Vinhomes Grand Park, P. Long Thạnh Mỹ, Q.9, TP.

Thủ Đức

ĐT: (028) 7305 0568

Mail: showroom-q9@malloca.com

Malloca Hà Nội Showroom

10 Chương Dương Độ, P. Chương Dương, Q. Hoàn Kiếm

ĐT: (024) 3537 6288 - (024) 3537 6299

Mail: showroom-hn@malloca.com

Malloca Đà Nẵng Showroom

451 Điện Biên Phủ, P. Hòa Khê, Q. Thanh Khê

ĐT: (0236) 730 3268

Mail: showroom-dn@malloca.com

HỆ THỐNG SHOWROOM NHƯỢNG QUYỀN - ONE-STOP SHOPPING CENTER

ĐÀ NẴNG ONE-STOP SHOPPING CENTER

75 Hoàng Diệu, P. Phước Ninh, Q. Hải Châu, TP. Đà Nẵng

ĐT: (0236) 3886 191

HẢI PHÒNG ONE-STOP SHOPPING CENTER

Lô L1+L2 Khu Mê Linh, P. An Dũng, TP. Hải Phòng

ĐT: 0911 908 800

THÁI NGUYÊN ONE-STOP SHOPPING CENTER

719-721 tổ 8A, P. Tân Lập, TP. Thái Nguyên

ĐT: 0961 392 566

PHÚ QUỐC ONE-STOP SHOPPING CENTER

Đường Tuyên Tránh, ấp Bến Tràm, Cửa Dương, Phú Quốc

ĐT: (0297) 6594 666

BUÔN MA THUẬT ONE-STOP SHOPPING CENTER

154 Lê Hồng Phong, Buôn Ma Thuột, Đắk Lắk

ĐT: (0262) 3815 877 - 0914 090 307

QUẢNG NINH ONE-STOP SHOPPING CENTER

Ô 31,32, KĐT Moon Bay, TP. Hạ Long, Tỉnh Quảng Ninh

ĐT: 0938 598 666

LAOS ONE-STOP SHOPPING CENTER

Đường Kamphaengmueang, Thatluangkang Village,

Q. Saysettha, Thủ đô Vientiane, Laos P.D.R

PHAN THIẾT ONE-STOP SHOPPING CENTER

10-12 Trương Hán Siêu, P. Phú Thủy, TP. Phan Thiết

ĐT: 0945 198 045 - 0907 968 199

ĐÀ LẠT ONE-STOP SHOPPING CENTER

23A Hoàng Diệu, P. 5, TP. Đà Lạt, Lâm Đồng

ĐT: 0913 855 284

THANH HÓA ONE-STOP SHOPPING CENTER

Lô 11 Đại lộ Lê Lợi, P. Đông Hương, TP. Thanh Hoá

ĐT: 0912 395 719

PHÚ YÊN ONE-STOP SHOPPING CENTER

353 Trần Hưng Đạo, P. 4, Tuy Hoà, Tỉnh Phú Yên

ĐT: (0257) 3835 305

QUẢNG NGÃI ONE-STOP SHOPPING CENTER

134 Phan Đình Phùng, P. Nguyễn Nghiêm, Quảng Ngãi

ĐT: 0995 767 676 - 0903 547 000

ÁI LINH ONE-STOP SHOPPING CENTER

Thửa đất số 10+11 tờ bản đồ 52, P. Kinh Bắc, TP. Bắc Ninh

ĐT: 0913583575

HỆ THỐNG CHĂM SÓC KHÁCH HÀNG

Hotline: 1800 1212

Email: chamsockh@malloca.com

KHU VỰC MIỀN TÂY

180 Trần Hưng Đạo, P. An Nghiệp, Q. Ninh Kiều, Cần Thơ

ĐT: (0710) 3732 035

KHU VỰC TÂY NGUYÊN

331 Phan Đình Phùng, P.2, TP. Đà Lạt

ĐT: (0263) 3837 400

KHU VỰC CÀ MAU

180 T28 Lý Văn Lâm, Khóm 4, P.1, TP. Cà Mau

ĐT: (0290) 3832 152

KHU VỰC BÀ RỊA VŨNG TÀU

258 - 260A Lê Hồng Phong, P.4, TP. Vũng Tàu

ĐT: (0254) 3859 499

KHU VỰC NAM TRUNG BỘ

08 Lê Hồng Phong, P. Phước Hải, TP. Nha Trang

ĐT: (0258) 3875 488

KHU VỰC BẮC BỘ

Lô L1+L2 Khu Mê Linh, P. An Dũng, TP. Hải Phòng

ĐT: 0911 908 800