



USER MANUAL
HƯỚNG DẪN SỬ DỤNG

TỦ LẠNH SIDE-BY-SIDE
MODEL : MF-521SBS



In the interest of your safety and to ensure the correct use, before installing and first using the appliance, read this user manual carefully, including its hints and warnings. To avoid unnecessary mistakes and accidents, it is important to ensure that all people using the appliance are thoroughly familiar with its operation and safety features. Save these instructions and make sure that they remain with the appliance if it is moved or sold, so that everyone using it through its life will be properly informed on appliance use and safety.

For the safety of life and property keep the precautions of these user's instructions as the manufacturer is not responsible for damages caused by omission.

Children and vulnerable people safety

- This appliance can be used by children aged from 8 years and above and persons with reduced physical, sensory or mental capabilities or lack of experience and knowledge if they have been given supervision or instruction concerning use of the appliance in a café and understand the hazards involved.
- Children should be supervised to ensure that they do not play with the appliance.
- Cleaning and user maintenance shall not be made by children unless they are aged from 8 years and above and supervised.
- Keep all packaging well away from children. There is risk of suffocation.
- If you are discarding the appliance pull the plug out of the socket, cut the connection cable (as close to the appliance as you can) and remove the door to prevent playing children to suffer electric shock or to close themselves into it.
- If this appliance featuring magnetic door seals is to replace an older appliance having a spring lock (latch) on the door or lid, be sure to make that spring lock unusable before you discard the old appliance. This will prevent it from becoming a death trap for a child.

General safety

-  **WARNING!** Keep ventilation openings, in the appliance enclosure or in the built-in structure, clear of obstruction.
-  **WARNING!** Do not use mechanical devices or other means to accelerate the defrosting process, other than those recommended by the manufacturer.
-  **WARNING!** Do not damage the refrigerant circuit.

 **WARNING!** Do not use other electrical appliances (such as ice cream makers) inside of refrigerating appliances, unless they are approved for this purpose by the manufacture.

- Do not store explosive substances such as aerosol cans with a flammable propellant in this appliance.
- The refrigerant isobutane (R600a) is contained within the refrigerant circuit of the appliance, a natural gas with a high level of environmental compatibility, which is nevertheless flammable.
- During transportation and installation of the appliance, be certain that none of the components of the refrigerant circuit become damaged.
 - avoid open flames and sources of ignition
 - thoroughly ventilate the room in which the appliance is situated
- It is dangerous to alter the specifications or modify this product in any way. Any damage to the cord may cause a short circuit, fire and/or electric shock.
- This appliance is intended to be used in household and similar applications such as
 - staff kitchen areas in shops, offices and other working environments;
 - farm houses and by clients in hotels, motels and other residential type environments;
 - bed and breakfast type environments;
 - catering and similar non-retail applications.

 **WARNING!** Any electrical components (plug, power cord, compressor and etc.) must be replaced by a certified service agent or qualified service personnel.

- Power cord must not be lengthened.
- Make sure that the power plug is not squashed or damaged by the back of the appliance. A squashed or damaged power plug may overheat and cause a fire.
- Make sure that you can come to the mains plug of the appliance.
- Do not pull the mains cable.
- If the power plug socket is loose, do not insert the power plug. There is a risk of electric shock or fire.
- You must not operate the appliance without the lamp.
- This appliance is heavy. Care should be taken when moving it.
- Do not remove nor touch items from the freezer compartment if you hands are damp/wet, as this could cause skin abrasions or frost/freezer burns.
- Avoid prolonged exposure of the appliance to direct sunlight.

Daily use

- Do not put hot on the plastic parts in the appliance.
- Do not place food products directly against the rear wall.
- Frozen food must not be re-frozen once it has been thawed out.¹⁾
- Store pre-packed frozen food in accordance with the frozen food manufacture's instructions.¹⁾
- Appliance's manufactures storage recommendations should be strictly adhered to. Refer to relevant instructions.
- Do not place carbonated or fizzy drinks in the freezer compartment as it creates pressure on the container, which may cause it to explode, resulting in damage to the appliance.¹⁾
- Ice lollies can cause frost burns if consumed straight from the appliance.¹⁾

Care and cleaning

- Before maintenance, switch off the appliance and disconnect the mains plug from the mains socket.
- Do not clean the appliance with metal objects.
- Do not use sharp objects to remove frost from the appliance. Use a plastic scraper.¹⁾
- Regularly examine the drain in the refrigerator for defrosted water. If necessary, clean the drain. If the drain is blocked, water will collect in the bottom of the appliance.²⁾

Installation

Important! For electrical connection carefully follow the instructions given in specific paragraphs.

- Unpack the appliance and check if there are damages on it. Do not connect the appliance if it is damaged. Report possible damages immediately to the place you bought it. In that case retain packing.
- It is advisable to wait at least four hours before connecting the appliance to allow the oil to flow back in the compressor.
- Adequate air circulation should be around the appliance, lacking this leads to overheating. To achieve sufficient ventilation follow the instructions relevant to installation.
- Wherever possible the spacers of the product should be against a wall to avoid touching or catching warm parts (compressor, condenser) to prevent possible burn.
- The appliance must not be located close to radiators or cookers.
- Make sure that the mains plug is accessible after the installation of the appliance.

1) If there is a freezer compartment.

2) If there is a fresh-food storage compartment.



Service

- Any electrical work required to do the servicing of the appliance should be carried out by a qualified electrician or competent person.
- This product must be serviced by an authorized Service Center, and only genuine spare parts must be used.

Energy saving

- Don't put hot food in the appliance;
- Don't pack food close together as this prevents air circulating;
- Make sure food don't touch the back of the compartment(s);
- If electricity goes off, don't open the door(s);
- Don't open the door(s) frequently;
- Don't keep the door(s) open for too long time;
- Don't set the thermostat on exceeding cold temperatures;
- Some accessories, such as drawers, can be removed to get larger storage volume and lower energy consumption.

Environment Protection

 This appliance does not contain gasses which could damage the ozone layer, in either its refrigerant circuit or insulation materials. The appliance shall not be discarded together with the urban refuse and rubbish. The insulation foam contains flammable gases: the appliance shall be disposed according to the appliance regulations to obtain from your local authorities. Avoid damaging the cooling unit, especially the heat exchanger. The materials used on this appliance marked by the symbol  are recyclable.

The symbol  on the product or on its packaging indicates that this product may not be treated as household waste. Instead it should be taken to the appropriate collection point for the recycling of electrical and electronic equipment. By ensuring this product is disposed of correctly, you will help prevent potential negative consequences for the environment and human health, which could otherwise be caused by inappropriate waste handling of this product. For more detailed information about recycling of this product, please contact your local council, your household waste disposal service or the shop where you purchased the product.

Packaging materials

The materials with the symbol  are recyclable. Dispose the packaging in a suitable collection containers to recycle it.

Disposal of the appliance

1. Disconnect the mains plug from the mains socket.
2. Cut off the mains cable and discard it.

Overview

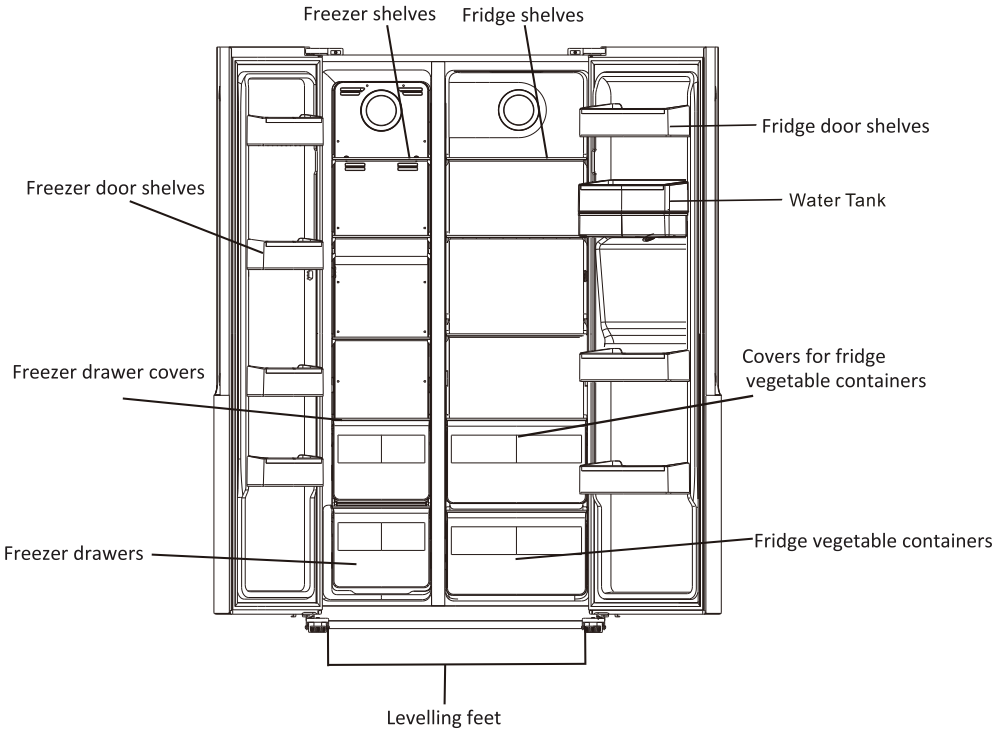

Note: Above picture is for reference only. Real appliance may be different.

Installation

Remove the doors

Tool required: Philips screwdriver, Flat bladed screwdriver.

- Ensure the unit is unplugged and empty.
- To take the door off, it is necessary to tilt the unit backwards. You should rest the unit on something solid so that it will not slip during the door removing process.
- All parts removed must be saved to do the reinstallation of the door.
- Do not lay the unit flat as this may damage the coolant system.
- It's better that 2 people handle the unit during assembly.

1. Unscrew hinge cover by Philips screwdriver.

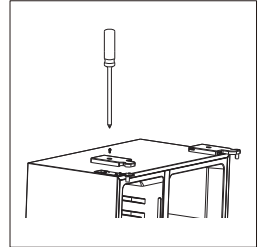

2. Disconnect the harness.

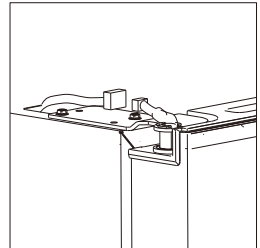

3. Unscrew top hinge.

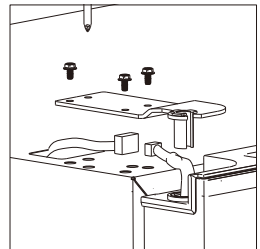

Installation

4. Lift the door and place it on a soft pad. Then remove another door as same process.



5. Unscrew bottom hinges.

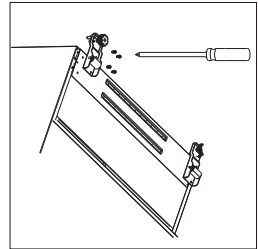

6. After the appliance is positioned, install the doors as reversed process.

Installation

Space Requirement

- Select a location without direct exposure to sunlight;
- Select a location with enough space for the refrigerator doors to open easily;
- Select a location with level (or nearly level) flooring;
- Allow sufficient space to install the refrigerator on a flat surface;
- Allow clearance to the right, left, back and top when installing. This will help reduce power consumption and keep your energy bills lower.

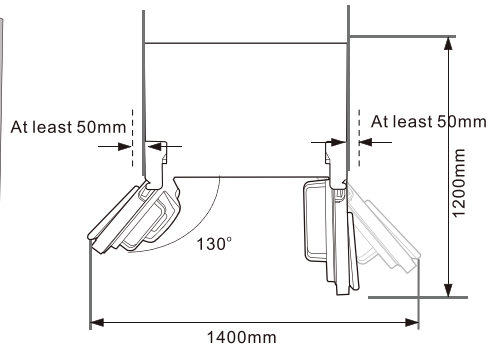
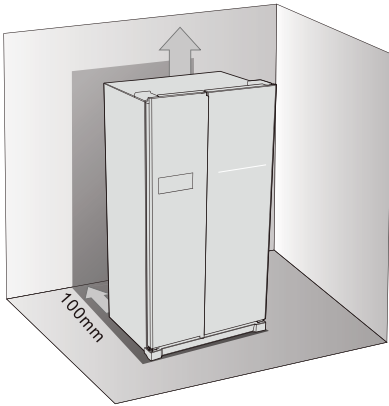

Levelling the refrigerator

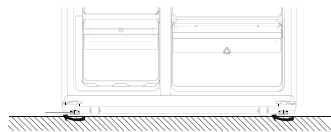

- Clockwise rotate feet to heighten them by hand.
- Anticlockwise rotate feet to lower them by hand.

Installation

Positioning

Install this appliance at a location where the ambient temperature corresponds to the climate class indicated on the rating plate of the appliance:

Climate class	Ambient temperature
SN	+10°C to +32°C
N	+16°C to +32°C
ST	+16°C to +38°C
T	+16°C to +43°C

Location

The appliance should be installed well away from sources of heat such as radiators, boilers, direct sunlight etc. Ensure that air can circulate freely around the back of the cabinet. To ensure best performance, if the appliance is positioned below an overhanging wall unit, the minimum distance between the top of the cabinet and the wall unit must be at least 100 mm. Ideally, however, the appliance should not be positioned below overhanging wall units. Accurate leveling is ensured by one or more adjustable feet at the base of the cabinet.

 **Warning!** It must be possible to disconnect the appliance from the mains power supply; the plug must therefore be easily accessible after installation.

Electrical connection

Before plugging in, ensure that the voltage and frequency shown on the rating plate correspond to your domestic power supply. The appliance must be earthed. The power supply cable plug is provided with a contact for this purpose.

Daily Use

Using the Control Panel

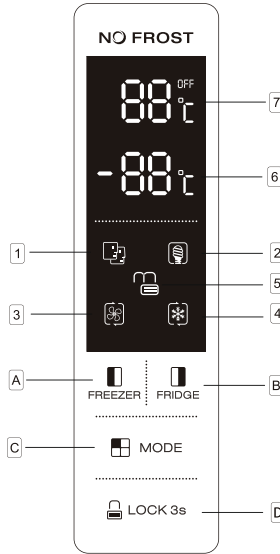





Buttons

- A Press to adjust temperature of freeze compartment (left side) from -14°C to -22°C.
- B Press to adjust temperature of fridge compartment (right side) from 2°C to 8°C and off cooling.
- C Press to select running mode from **SMART**, **ECO**, **SUPER COOLING**, **SUPER FREEZING** and **USER'S SETTING** (no symbol in display).
- D Press **3 SEC.** button and hold for 3 seconds to lock other three buttons. Press it and hold for 1 second to unlock other three buttons.

Display

- 1 **SMART** mode, the refrigerator sets the temperature of two compartments automatically according to internal temperature and ambient temperature.
- 2 **ECO** mode, the refrigerator runs in lowest energy consumption setting.
- 3 **SUPER COOLING** cools the fridge compartment to the lowest temperature as designed. After approx. 2.5 hours, the temperature setting would be restored to the previous user setting mode.
- 4 **SUPER FREEZING** cools the fridge compartment to the lowest temperature as designed. After approx. 50 hours, the temperature setting would be restored to the previous user setting mode.
Hips: it's better to switch on SUPER FREEZING mode 24 hours ahead before large amount of food is placed in freezer compartment.
- 5 **LOCK**, the symbol will light on if buttons are locked.
- 6 Display the setting temperature of freezer compartment.
- 7 Display the setting temperature of fridge compartment.
- 8 Child lock would be failed since power failure. Child lock would be valid automatically after 25 seconds since last operation. Display panel would get turn off automatically after 2 minutes since last operation.
- 9 Some features may not be applicable with this model.

Daily Use

Mode	Indicator light	Freezer temperature display	Fridge temperature display
Smart		The temperature display for freezer and fridge will change based on ambient temperature (see the table below).	
ECO		-15°C	+8°C
Super cooling		Options from -14°C to -22°C	+2°C
Super freezing		-25°C	Options from 2°C to 8°C

NOTES:

ECO mode: Select this mode when you want to save power.

Super cooling mode: This mode allows you to cool foods quickly and will be automatically deactivated after 2.5 hours of operation.

Super freezing mode: This mode allows you to freeze foods quickly and will be automatically deactivated after 50 hours of operation.





Door open alarm

When any door is left open or not closed completely for about 60 seconds, the appliance will sound 5 alarms. Close the fridge door then the alarm will stop.

If the door is not well closed, then 5 alarms will sound every 30 seconds until the doors are well closed. If doors are open for 10 continuous minutes without closing, the internal LED light would be turned off automatically.

Child safety lock

This function is designed to prevent children from operating the appliance.

- To activate the function, press and hold  LOCK 3s for about 3 seconds. The lock indicator light  will illuminate indicating the safety lock function is activated.
- To deactivate the function, press and hold  LOCK 3s for about 1 second. The unlock indicator light  will illuminate indicating the safety lock function is deactivated.

Daily Use

First use

Cleaning the interior

Before using the appliance for the first time, wash the interior and all internal accessories with lukewarm water and some neutral soap so as to remove the typical smell of a brand new product, then dry thoroughly.

Important! Do not use detergents or abrasive powders, as these will damage the finish.

Daily use

Freezing fresh food

- The freezer compartment is suitable for freezing fresh food and storing frozen and deep-frozen food for a long time.
- Place the fresh food to be frozen in the bottom compartment.
- The maximum amount of food that can be frozen in 24 hours is specified on the rating plate.
- The freezing process lasts 24 hours: during this period do not add other food to be frozen.

Storing frozen food

When first starting-up or after a period out of use. Before putting the product in the compartment let the appliance run at least 2 hours on the higher settings.

Important! In the event of accidental defrosting, for example the power has been off for longer than the value shown in the technical characteristics chart under "rising time", the defrosted food must be consumed quickly or cooked immediately and then re-frozen (after cooked).

Thawing

Deep-frozen or frozen food, prior to be used, can be thawed in the freezer compartment or at room temperature, depending on the time available for this operation.

Small pieces may even be cooked still frozen, directly from the freezer. In this case, cooking will take longer.

Ice-cube

This appliance may be equipped with one or more ice-cube to produce ice.

Accessories

Movable shelves

The walls of the refrigerator are equipped with a series of runners so that the shelves can be positioned as desired.

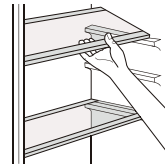

Positioning the door balconies

To permit storage of food packages of various sizes, the door balconies can be placed at different heights. To make these adjustments proceed as follows: gradually pull the balcony in the direction of the arrows until it comes free, then reposition as required.

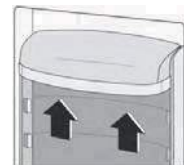

Daily Use

Helpful hints and tips

Hints for freezing

To help you make the most of the freezing process, here are some important hints:

- the maximum quantity of food which can be frozen in 24 hrs. is shown on the rating plate;
- the freezing process takes 24 hours. No further food to be frozen should be added during this period;
- only freeze top quality, fresh and thoroughly cleaned, foodstuffs;
- prepare food in small portions to enable it to be rapidly and completely frozen and to make it possible subsequently to thaw only the quantity required;
- wrap up the food in aluminium foil or polythene and make sure that the packages are airtight;
- do not allow fresh, unfrozen food to touch food which is already frozen, thus avoiding a rise in temperature of the latter;
- lean foods store better and longer than fatty ones; salt reduces the storage life of food;
- water ices, if consumed immediately after removal from the freezer compartment, can possibly cause the skin to be freeze burnt;
- it is advisable to show the freezing in date on each individual pack to enable you removal from the freezer compartment, can possibly cause the skin to be freeze burnt;
- it is advisable to show the freezing in date on each individual pack to enable you to keep tab of the storage time.

Hints for storage of frozen food

To obtain the best performance from this appliance, you should:

- Make sure that the commercially frozen foodstuffs were adequately stored by the retailer;
- Be sure that frozen foodstuffs are transferred from the food store to the freezer in the shortest possible time;
- Do not open the door frequently or leave it open longer than absolutely necessary;
- Once defrosted, food deteriorates rapidly and cannot be refrozen;
- Do not exceed the storage period indicated by the food manufacture.

Hints for fresh food refrigeration

To obtain the best performance:

- Do not store warm food or evaporating liquids in the refrigerator
- Do cover or wrap the food, particularly if it has a strong flavour

Hints for refrigeration

Useful hints:

- Make (all types): wrap in polythene bags and place on the glass shelves above the vegetable drawer.
- For safety, store in this way only one or two days at the most.
- Cooked foods, cold dishes, etc...: these should be covered and may be placed on any shelf.
- Fruit and vegetables: these should be thoroughly cleaned and placed in the special drawer(s) provided.
- butter and cheese: these should be placed in special airtight containers or wrapped in aluminium foil or polythene bags to exclude as much air as possible.
- Milk bottle: these should have a cap and should be stored in the balconies on the door.
- Bananas, potatoes, onions and garlic, if not packed, must not be kept in the fridge.

Cleaning

For hygienic reasons the appliance interior, including interior accessories, should be cleaned regularly.



Caution! The appliance may not be connected to the mains during cleaning. Danger of electrical shock! Before cleaning switch the appliance off and remove the plug from the mains, or switch off or turn out the circuit breaker or fuse. Never clean the appliance with a steam cleaner. Moisture could accumulate in electrical components, danger of electrical shock! Hot vapors can lead to the damage of plastic parts. The appliance must be dry before it is placed back into service.

Important! Ethereal oils and organic solvents can attack plastic parts, e.g. lemon juice or the juice from orange peel, butyric acid, cleanser that contain acetic acid.

- Do not allow such substances to come into contact the appliance parts.
- Do not use any abrasive cleaners
- Remove the food from the freezer. Store them in a cool place, well covered.
- Switch the appliance off and remove the plug from the mains, or switch off or turn out the circuit breaker of fuse.
- Clean the appliance and the interior accessories with a cloth and lukewarm water. After cleaning wipe with fresh water and rub dry.
- After everything is dry place appliance back into service.

Daily Use

Troubleshooting



Caution! Before troubleshooting, disconnect the power supply. Only a qualified electrician of competent person must do the troubleshooting that is not in this manual.

Important! There are some sounds during normal use (compressor, refrigerant circulation).

Problem	Possible cause	Solution
Appliance dose not work	Mains plug is not plugged in or is loose	Insert mains plug.
	Fuse has blown or is defective	Check fuse, replace if necessary.
	Socket is defective	Mains malfunctions are to be corrected by an electrician.
Appliance freezes or cools too much	Temperature is set too cold or the appliance runs at SUPER modes.	Turn the temperature regulator to a warmer setting temporarily.
The food is not frozen enough.	Temperature is not properly adjusted.	Please look in the initial Temperature Setting section.
	Door was open for an extended period.	Open the door only as long as necessary.
	A large quantity of warm food was placed in the appliance within the last 24 hours.	Turn the temperature regulation to a colder setting temporarily.
	The appliance is near a heat source.	Please look in the installation location section.
Heavy build up of frost on the door seal.	Door seal is not air tight.	Carefully warm the leaking sections of the door seal with a hair dryer (on a cool setting). At the same time shape the warmed door seal by hand such that it sits correctly.
Unusual noises	Appliance is not level.	Re-adjust the feet.
	The appliance is touching the wall or other objects.	Move the appliance slightly.
	A component, e.g. a pipe, on the rear of the appliance is touching another part of the appliance or the wall.	If necessary, carefully bend the component out of the way.
Side panels are hot	It's normal. Heat exchange is in the side panels	

If the malfunction shows again, contact the Service Center.

These data are necessary to help you quickly and correctly. Write the necessary data here, refer to the rating plate.

Vì sự an toàn của bạn và để đảm bảo sử dụng chính xác, trước khi lắp đặt và sử dụng thiết bị lần đầu, hãy đọc kỹ hướng dẫn sử dụng này, bao gồm các gợi ý và cảnh báo. Để tránh những sai lầm không cần thiết và tai nạn, điều quan trọng là đảm bảo rằng tất cả những người sử dụng thiết bị quen thuộc với các tính năng hoạt động và an toàn. Lưu giữ hướng dẫn này và đảm bảo rằng cần thiết khi sử dụng sau này, để mọi người sử dụng có được thông tin chính xác về việc sử dụng và an toàn thiết bị. Để đảm bảo sự an toàn của cuộc sống và tài sản nên lưu ý các biện pháp phòng ngừa của hướng dẫn sử dụng, nhà sản xuất không chịu trách nhiệm về thiệt hại do sự thiếu sót.

An toàn trẻ em

- Trẻ em từ 8 tuổi trở lên và những người bị dị tật, thiếu nghiệm và kiến thức sử dụng có thể sử dụng thiết bị này nếu họ được giám sát hoặc hướng dẫn về cách sử dụng thiết bị an toàn và nhận biết các nguy cơ có thể xảy ra.
- Trẻ em nên được giám sát khi sử dụng thiết bị và không nên nghịch phá thiết bị.
- Không để trẻ em làm vệ sinh và bảo dưỡng thiết bị nếu dưới 8 tuổi. Nếu trẻ em trên 8 tuổi cần được giám sát.
- Giữ các bao bì đóng gói tránh xa trẻ em vì có thể gây nguy hiểm cho trẻ em khi chúng chơi đùa.
- Nếu thiết bị này có nắp đậy cửa bằng từ tính là thay thế một thiết bị cũ hơn có chốt khóa trên cửa hoặc nắp, hãy đảm bảo rằng không thể sử dụng được trước khi bạn rút bỏ thiết bị cũ. Điều này sẽ an toàn hơn cho trẻ em.

Thông Tin An Toàn

- ⚠️ **CẢNH BÁO!** Giữ các lỗ thông hơi trong vách ngăn của thiết bị thoáng hoặc không bị cản trở.
- ⚠️ **CẢNH BÁO!** Không sử dụng các thiết bị cơ khí hoặc các phương tiện khác để đẩy nhanh quá trình làm tan băng, trừ các thiết bị được nhà sản xuất đề nghị.
- ⚠️ **CẢNH BÁO!** Không làm hỏng mạch làm lạnh.

CẢNH BÁO! Không được sử dụng các thiết bị điện tử (bao gồm cả máy làm kem) bên trong tủ lạnh, nếu không có sự đồng ý sử dụng thiết bị điện tử của nhà sản xuất.

- Không cất các chất gây nổ như bình xịt khí độc có chất dễ bắt lửa trong thiết bị này.
- Thiết bị này có chứa nhiều chất làm lạnh isobutane (R600a), một loại khí tự nhiên có mức độ tương thích môi trường cao, tuy nhiên rất dễ gây cháy.
- Trong quá trình vận chuyển và lắp đặt thiết bị, phải cẩn thận để tránh làm hư hại các bộ phận của hệ thống lạnh.
 - + Tránh ngọn lửa bốc cháy và nguồn lửa
 - + Thông thoáng lỗ thông hơi.
- Rất là nguy hiểm nếu thay đổi các thông số kỹ thuật hoặc bộ phận bên trong thiết bị. Có thể dẫn đến nguy hiểm như là điện giật, cháy nổ.
- Thiết bị nên được sử dụng cho hộ gia đình và một số ứng dụng tương tự như là:
 - + Phòng ăn của các cửa hàng, văn phòng hoặc khu vực tương tự.
 - + Nhà hoặc các nhà nghỉ, khách sạn, căn hộ.
 - + Ký túc xá sinh viên, căn hộ cho thuê.
 - + Căn tin.

LƯU Ý! Bất kỳ bộ phận điện (phích cắm, dây nguồn, máy nén và vv) phải được thay thế bằng nhân viên kỹ thuật, nhằm tránh gây nguy hiểm.

- Không được kéo dài dây nguồn.
- Đảm bảo rằng phích cắm không bị cắn, dè hoặc hư hỏng. Nếu phích cắm bị hỏng có thể là nguyên nhân dẫn ra rò điện và cháy.
- Đảm bảo phích cắm phù hợp với ổ cắm điện.
- Nếu ổ cắm điện bị lỏng, vui lòng thay thế bằng ổ cắm khác.
- Bạn không nên vận hành thiết bị, nếu thiết bị không có sáng đèn.
- Thiết bị rất nặng nên cẩn thận khi di chuyển.
- Không nên để thiết bị tiếp xúc lâu với ánh sáng trực tiếp.

Sử Dụng Hằng Ngày

- Không nên để thức ăn nóng đựng bằng đồ nhựa vào bên trong thiết bị.
- Không nên đặt các thực phẩm trực tiếp kề với cạnh sau của thiết bị.
- Không nên đông lạnh lại thức ăn đã đông lạnh sau khi làm tan.
- Bảo quản thức ăn đông lạnh đóng gói sẵn theo hướng dẫn sử dụng thức ăn đông lạnh của nhà sản xuất.
- Tham khảo hướng dẫn có liên quan
- Không để nước có ga hoặc nước giải khát trong ngăn tủ đông có thể tạo áp lực bên trong dẫn đến gây nổ, dẫn đến hư hỏng thiết bị.

Vệ Sinh và Bảo Trì

- Trước khi bảo trì, vui lòng ngắt kết nối thiết bị với nguồn điện.
- Không được vệ sinh thiết bị bằng vật liệu kim loại.
- Không sử dụng vật sắc nhọn để loại bỏ băng tuyết trên thiết bị. Sử dụng một vật dụng bằng nhựa.
- Thường xuyên kiểm tra ráo nước trong tủ lạnh để làm tan đá. Nếu cần, hãy làm sạch ống thoát nước. Nếu ống thoát nước bị tắc, nước sẽ đọng lại trong phần dưới của thiết bị.

Lắp Đặt

Quan Trọng! Đối với kết nối điện cần cẩn thận làm theo hướng dẫn cụ thể.

- Mở thiết bị ra khỏi bao bì và kiểm tra xem có hư hỏng. Không kết nối thiết bị với nguồn điện nếu hư hỏng. Gọi điện thoại đến nơi bạn đã mua thiết bị ngay lập tức.
- Nên đợi ít nhất sau 4 tiếng rồi mới tiến hành kết nối thiết bị với nguồn điện.
- Nên kiểm tra xung quanh nơi lắp đặt thiết bị, không khí mát mẻ, tránh dẫn đến thiết bị quá nóng. Và hãy thực hiện các bước hướng dẫn liên quan rồi mới tiến hành lắp đặt.
- Không đặt thiết bị gần bộ phận tản nhiệt hoặc nổi cơm điện.
- Đảm bảo rằng phích cắm có thể kết nối được với nguồn điện sau khi đã lắp đặt xong.

Chăm Sóc

- Bất kỳ công việc nào được yêu cầu để phục vụ cho thiết bị phải được thực hiện bởi nhân viên kỹ thuật có trình độ.
- Sản phẩm này phải được chăm sóc bởi Trung tâm Dịch vụ được ủy quyền, và sử dụng các phụ kiện chính hãng.

Tiết Kiệm Điện Năng

- Không được để thức ăn nóng vào bên trong thiết bị.
- Không để đồ ăn gần nhau vì điều này ngăn không khí lưu thông;
- Đảm bảo thực phẩm không chạm vào phần sau của khoang chứa;
- Nếu thiết bị ngắt điện, không nên mở tủ lạnh.
- Không nên để cửa tủ lạnh mở cửa trong thời gian dài.
- Không cài đặt nhiệt độ quá lạnh.
- Một số phụ kiện, chẳng hạn như ngăn kéo, có thể được lấy ra để có được chỗ trống lớn hơn và tiêu thụ năng lượng thấp hơn.

Bảo Vệ Môi Trường

 Thiết bị này không chứa các chất khí gây hại cho tầng ozone, ngay cả trong mạch làm lạnh hoặc vật liệu cách điện. Thiết bị không nên được loại bỏ cùng với rác thải đô thị và rác thải. Bọt cách nhiệt có chứa chất dễ bắt lửa: thiết bị sẽ được xử lý theo chính quyền địa phương của bạn. Tránh làm hư hỏng bộ phận làm mát, đặc biệt là bộ trao đổi nhiệt.

Tất cả các vật liệu được sử dụng đánh dấu bằng biểu tượng  có thể tái chế.



Biểu tượng trên sản phẩm hoặc trên bao bì của nó chỉ ra rằng điều này Sản phẩm không được coi là chất thải gia đình. Thay vào đó, nó phải là được đưa đến điểm thu gom thích hợp để tái chế điện và thiết bị điện tử. Bằng cách đảm bảo sản phẩm này được xử lý chính xác, bạn sẽ giúp ngăn ngừa các hậu quả tiêu cực tiềm ẩn đối với môi trường và sức khỏe con người, có thể gây ra bằng cách xử lý chất thải không hợp lý của sản phẩm này. Để biết thêm chi tiết thông tin về việc tái chế sản phẩm này, vui lòng liên hệ với trung tâm xử lý chất thải gia đình hoặc cửa hàng nơi bạn mua sản phẩm.

Vật Liệu Đóng Gói

Các vật liệu có biểu tượng có thể tái chế. Vứt bỏ bao bì trong một các thùng chứa phù hợp để tái chế.

Xử Lý Thiết Bị

1. Ngắt kết nối nguồn điện thiết bị.
2. Ngắt kết nối dây cáp.

Tổng Quan

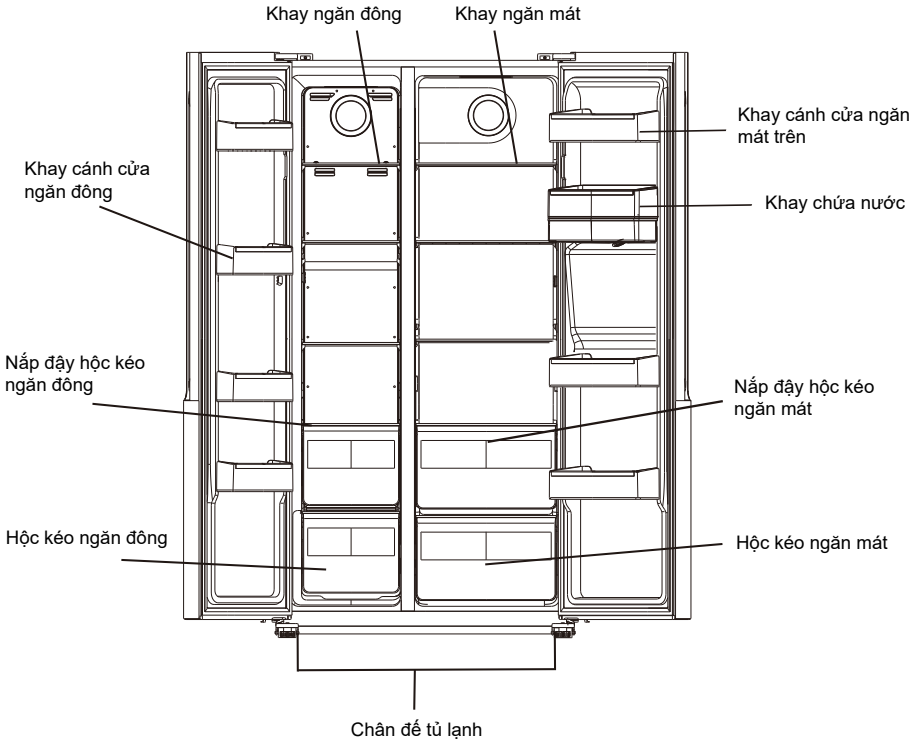

Lưu ý: Hình ảnh chỉ mang tính chất tham khảo. Sản phẩm thực tế có thể không giống hình ảnh.

Lắp Đặt

Tháo cửa thiết bị

Dụng cụ yêu cầu: vít Bake, vít dẹt.

- Đảm bảo thiết bị tháo phích cắm và trống.
- Để tháo cửa thiết bị, cần nghiêng mặt lưng thiết bị. Bạn nên cẩn thận để tránh trơn trượt trong quá trình tháo cửa thiết bị.
- Các bộ phận sau khi tháo rời phải được để cẩn thận để cho quá trình lắp lại cửa thiết bị.
- Không đặt nằm thiết bị vì có thể làm hỏng hệ thống làm lạnh.
- Tốt hơn hết là cần 2 người để xử lý quá trình tháo cửa thiết bị.

1. Tháo nắp đậy bản lề bằng vít Bake

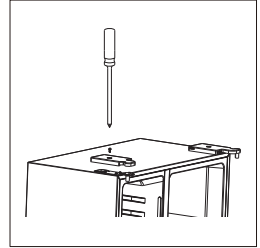

2. Tháo rời

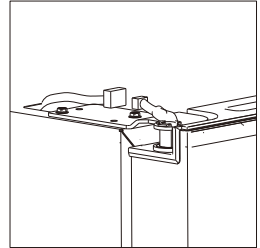

3. Tháo bản lề trên cùng

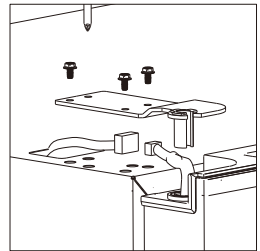

Lắp Đặt

4. Nâng cửa và đặt nó lên một miếng đệm. Sau đó tháo cánh cửa còn lại theo cách tương tự.

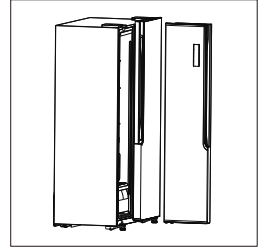

5. Tháo bản lề dưới cùng.

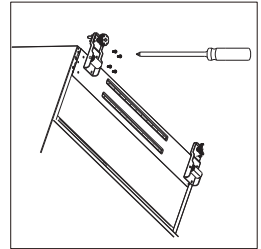

6. Sau khi định vị thiết bị, lắp đặt cửa lại theo các bước ngược lại.

Lắp Đặt

Yêu cầu khoảng trống

- Chọn vị trí tránh ánh nắng trực tiếp từ mặt trời.
- Chọn vị trí đầy đủ khoảng trống để tủ lạnh có thể mở cửa dễ dàng.
- Chọn vị trí gần sàn nhà.
- Cho phép có đủ không gian lắp đặt tủ lạnh trên một mặt phẳng;
- Cho phép có khoảng trống bên phải, trái, lưng và trên cùng khi lắp đặt. Điều này sẽ giúp giảm điện năng tiêu thụ.

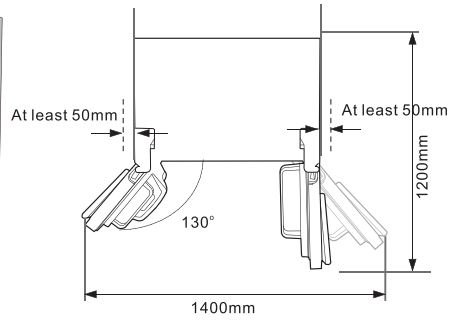
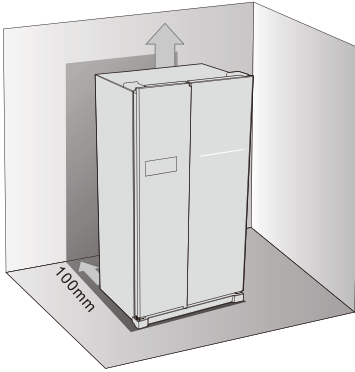

Cố định vị trí tủ lạnh

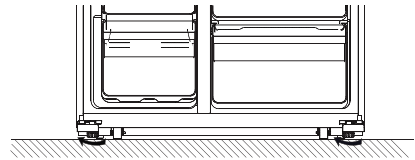

- Cố định tủ lạnh bằng núm vặn bên dưới chân.
- Vặn theo chiều kim đồng hồ để cố định.
- Vặn theo ngược chiều kim đồng hồ để mở khoá chân.

Lắp Đặt

Vị Trí

Lắp thiết bị này tại vị trí có nhiệt độ môi trường xung quanh tương ứng với mức độ khí hậu được chỉ ra Bảng định mức của thiết bị:

Lớp khí hậu	Nhiệt độ môi trường
SN	+10°C to +32 °C
N	+16°C to +32 °C
ST	+16°C to +38 °C
T	+16°C to +43 °C

Địa Điểm

Thiết bị phải được lắp đặt cách xa các nguồn nhiệt như bộ tản nhiệt, nồi hơi, ánh sáng trực tiếp mặt trời ... Đảm bảo không khí có thể lưu thông tự do quanh mặt sau của tủ. Để đảm bảo hoạt động tốt nhất thiết bị nằm dưới một đơn vị tường lót, khoảng cách tối thiểu giữa đầu tủ và bộ phận tường ít nhất 100 mm. Tuy nhiên, thiết bị không nên nằm dưới các tấm treo tường.

Việc cân bằng tủ lạnh chính xác được đảm bảo bởi một hoặc nhiều chân điều chỉnh ở đáy của tủ.



Cảnh Báo! Cẩn ngăn kết nối thiết bị với nguồn điện! Sau khi tiến hành lắp đặt mới nên cắm phích cắm kết nối nguồn điện.

Kết nối nguồn điện

Trước khi cắm vào, đảm bảo rằng điện áp và tần số hiển thị trên bảng xếp hạng tương ứng với nguồn cung cấp điện trong nước. Thiết bị phải được nối đất. Ổ cắm cấp nguồn cung cấp điện phải phù hợp với phích cắm. Nếu ổ cắm điện không được nối đất, hãy nối thiết bị đất riêng biệt phù hợp với các quy định hiện hành, tham khảo ý kiến của nhân viên kỹ thuật. Nhà sản xuất từ chối mọi trách nhiệm nếu không tuân thủ các biện pháp phòng ngừa an toàn trên.

Hướng Dẫn Sử Dụng

Bảng Điều Khiển

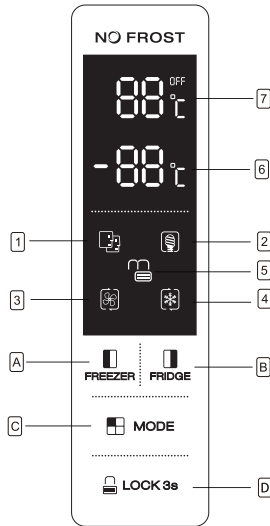





Chạm phím

- A Chạm phím để thay đổi nhiệt độ ngăn đông (bên trái) từ -14°C đến -22°C .
- B Chạm phím để thay đổi nhiệt độ ngăn mát (bên phải) từ 2°C đến 8°C và "OFF". Nếu chọn "OFF", ngăn mát sẽ tự động tắt.
- C Chạm phím để chọn lựa chương trình SMART, ECO, SUPER COOLING, SUPER FREEZING, và USER'S SETTING (không hiển thị trên màn hình).
- D Chạm phím "Lock 3s". Chạm và giữ nút trong vòng 3 giây để khoá phím. Chạm và giữ phím trong vòng 1 giây để mở khoá phím.

Hiển Thị

- 1 SMART: Tủ lạnh sẽ tự động đặt nhiệt độ của hai khoang theo nhiệt độ bên trong và nhiệt độ môi trường xung quanh.
- 2 ECO: Tủ lạnh sẽ chạy chức năng tiết kiệm năng lượng
- 3 SUPER COOLING: Tủ lạnh sẽ cài đặt nhiệt độ thấp nhất trong vòng 2 giờ. Sau đó nhiệt độ sẽ quay về lại nhiệt độ tự động.
- 4 SUPER FREEZING: Tủ lạnh sẽ cài đặt nhiệt độ thấp nhất trong vòng 6 giờ. Sau đó nhiệt độ sẽ quay về lại nhiệt độ tự động.
- 5 LOCK: Biểu tượng sẽ sáng nếu bàn phím bị khoá.
- 6 Hiển thị nhiệt độ cài đặt ở ngăn đông
- 7 Hiển thị nhiệt độ cài đặt ở ngăn mát

Hướng Dẫn Sử Dụng

Chức Năng	Biểu Tượng	Nhiệt độ ngăn đông hiển thị	Nhiệt độ ngăn mát hiển thị
Smart		Nhiệt độ hiển thị cho ngăn đông và ngăn mát sẽ thay đổi tùy thuộc vào nhiệt độ môi trường bên ngoài.	
ECO		-15°C	+8°C
Super cooling		Tùy chỉnh từ -14°C đến -22°C	+2°C
Super freezing		-25°C	Tùy chỉnh từ 2°C đến 8°C

LƯU Ý :

Chức năng Smart: Chức năng này tùy thuộc vào khi khởi động tủ lạnh

Chức năng ECO: Lựa chọn chức năng này để tiết kiệm năng lượng.

Chức năng Super Cooling : Chức năng này giúp cho thức ăn của bạn đông nhanh và sẽ tự động tắt sau 2.5 giờ vận hành.

Chức năng Super Freezing : Chức năng này giúp cho thức ăn của bạn mát nhanh và sẽ tự động tắt sau 5 giờ vận hành.





Mở cửa âm báo

Khi mở cửa tủ lạnh hoặc là không đóng cửa trong vòng 60 giây, thiết bị sẽ phát 5 tiếng báo. Khi đóng cửa tủ lạnh tiếng báo tắt.

Nếu không đóng cửa, 5 tiếng báo tiếp theo sau mỗi 30 giây cho đến khi cửa được đóng lại. Nếu cửa mở trong 10 phút tiếp theo, đèn LED bên trong sẽ tự động tắt.

Chức năng khóa trẻ em

Chức năng này ngăn chặn trẻ em vận hành thiết bị.

- Để vận hành chức năng, chạm và giữ phím  LOCK 3s trong khoảng 3 giây. Đèn khóa phím  sẽ sáng và hiển thị chức năng khóa phím được kích hoạt.
- Để vận hành chức năng, chạm và giữ phím  LOCK 3s trong khoảng 1 giây. Đèn khóa phím  sẽ sáng và hiển thị chức năng mở khóa phím được kích hoạt.

Hướng Dẫn Sử Dụng

Lần Đầu Tiên Sử Dụng

Vệ sinh bên trong

Trước khi sử dụng thiết bị lần đầu tiên, vui lòng vệ sinh bên trong và các phụ kiện đi kèm bằng nước ấm sử dụng xà bông để khử mùi của thiết bị, và sau đó lau khô.

Quan Trọng! Không sử dụng các vật nhọn và bén để vệ sinh, điều đó chính là nguyên nhân dẫn đến hư hỏng thiết bị.

Sử Dụng Hằng Ngày

Đông Lạnh Thực Phẩm Tươi

- Chỗ khay chứa đông lạnh thích hợp để đông lạnh thực phẩm tươi và cất giữ thực phẩm đông lạnh trong một thời gian dài.

- Nơi để đông lạnh thực hiện ở khay đựng dưới.

- Số lượng thức ăn tối đa có thể đông lạnh trong 24 giờ được ghi rõ trên bảng đánh giá.

- Quy trình đóng băng kéo dài 24 giờ: trong giai đoạn này không thêm các thực phẩm khác bị đông lạnh.

Lưu Trữ Thực Phẩm Đông Lạnh

Khi khởi động lần đầu hoặc sau khi hết thời gian sử dụng, trước khi đưa sản phẩm vào khay chứa để thiết bị chạy ít nhất 2 giờ.

Quan trọng! Trong trường hợp mất nhiệt ngẫu nhiên, ví dụ điện đã bị tắt.

Trong biểu đồ đặc điểm kỹ thuật trong "thời gian tăng", thực phẩm đã bị làm giòn phải được tiêu thụ nhanh hoặc nấu chín ngay lập tức và sau đó được đông lạnh lại (sau khi nấu chín).

Rã Đông

Thực phẩm lạnh hoặc đông lạnh, trước khi sử dụng cần được rã đông hoặc ở nhiệt độ phòng, tùy thuộc vào thời gian sẵn có cho hoạt động này. Miếng nhỏ thậm chí có thể được nấu khi vẫn còn đông lạnh, trực tiếp từ Tủ lạnh. Trong trường hợp này, nấu ăn sẽ lâu hơn.

Phụ Kiện

Kệ tủ lạnh

Hai bên trong tủ lạnh có các cạnh để có thể định vị các kệ như mong muốn.

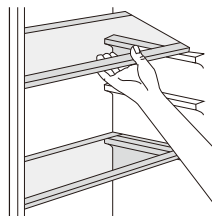

Định vị các khay cánh cửa

Để cho phép lưu trữ các gói thực phẩm có kích cỡ khác nhau, các khay ở cửa có thể được đặt ở các độ cao khác nhau.

Điều chỉnh như sau: kéo dẫn khay chứa hướng của các mũi tên cho đến khi nó được tự do, sau đó định vị lại theo yêu cầu.

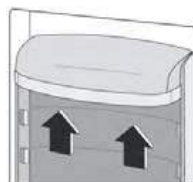

Hướng Dẫn Sử Dụng

Các gợi ý

Gợi ý cho đông lạnh

Để giúp bạn tận dụng tối đa quy trình đông, đây là một số gợi ý quan trọng:

- Số lượng tối đa của thức ăn có thể được đông lạnh trong 24 giờ. Được hiển thị trên bảng xếp hạng;
- Quá trình đông bằng mất 24 giờ. Không nên thêm thực phẩm nào trong giai đoạn này;
- Chỉ đóng băng sản phẩm chất lượng, tươi và sạch sẽ.
- Chuẩn bị thức ăn bằng những phần nhỏ để nó có thể được đông lạnh nhanh chóng và sau đó rã đông số lượng cần thiết nhất định;
- Gói đồ ăn bằng lá nhôm hoặc polythene và đảm bảo rằng gói kín thức ăn;
- Không nên để thực phẩm tươi, chưa được đông lạnh chạm vào thực phẩm đã đông lạnh, tránh được sự gia tăng nhiệt độ của cả hai;
- Thực phẩm nạc lưu trữ tốt hơn và lâu hơn các thực phẩm béo; Muối làm giảm tuổi thọ thực phẩm;
- Nước đá, sau khi lấy ra khỏi khoang tủ đông, có thể làm da bị bỏng lạnh;
- Bạn nên cho biết ngày đóng băng trên mỗi gói hàng để bạn có thể lấy ra khỏi khoang tủ đông, có thể làm da bị bỏng lạnh;

Gợi ý lưu trữ thực phẩm đông lạnh

Để đạt được hiệu suất tốt nhất :

- Hãy đảm bảo rằng thực phẩm đông lạnh được nhà sản xuất lưu trữ đúng cách trước đó.
- Hãy đảm bảo thực phẩm được vận chuyển từ cửa hàng đến khi được lưu trữ vào tủ trong một thời gian ngắn.
- Không mở cửa quá lâu hoặc mở cửa khi không cần thiết.
- Sau khi rã đông, thực phẩm sẽ không được cấp đông lại.
- Không lưu trữ dài hơn thời gian nhà sản xuất thực phẩm khuyến nghị trên bao bì.

Gợi ý lưu giữ thực phẩm tươi

Để đạt được hiệu suất tốt nhất:

- Không cất đồ ăn nóng hoặc làm bay hơi chất lỏng trong tủ lạnh
- Đóng gói kỹ hoặc gói đồ ăn, đặc biệt nếu nó có hương vị mạnh

Gợi ý cho tủ lạnh

Gợi ý:

- Đóng gói kỹ thức ăn bằng túi và đặt vào các ngăn chứa.
- Để an toàn, cất giữ thức ăn chỉ trong một hoặc hai ngày.
- Các món ăn nấu chín, các món ăn nguội ... những thứ này phải được bao phủ và có thể đặt trên bất kỳ kệ nào.
- Trái cây và rau: phải được làm sạch kỹ và đặt trong ngăn kéo đặc biệt.
- Bơ và phô mát: nên đặt trong các thùng kín hoặc đựng gói bằng giấy nhôm hoặc túi polyetylen để loại bỏ không khí nhiều nhất có thể.
- Sữa: Những loại này nên có nắp và nên được lưu trữ ngăn trên cánh cửa tủ lạnh.
- Không được giữ trong khoang chuối, khoai tây, hành và tỏi, nếu không đóng gói kỹ.

Vệ Sinh

Vi lý do vệ sinh, nội thất của thiết bị, bao gồm cả phụ kiện nội thất, nên được làm sạch thường xuyên.



Chú ý! Không thể nối thiết bị với nguồn điện khi làm vệ sinh. Vì có thể dẫn đến nguy cơ giật điện. Trước khi làm sạch hãy tắt thiết bị và rút phích cắm ra khỏi nguồn điện, tắt bộ phận ngắt mạch hoặc cầu chì. Không được vệ sinh thiết bị bằng máy rửa chén hơi nước, vì độ ẩm có thể tích tụ trong các thành phần điện, nguy cơ sốc điện! Hơi nóng có thể dẫn đến thiệt hại các bộ phận bằng nhựa. Thiết bị phải khô trước khi được đưa trở lại phục vụ.

Hướng Dẫn Sử Dụng

Giải Quyết Vấn Đề



Lưu ý ! Trước khi khắc phục sự cố, ngắt kết nối nguồn điện. Nhân viên kỹ thuật mới có thể thực hiện các biện pháp khắc phục sự cố không có trong hướng dẫn sử dụng này.

Quan Trọng! Có một số âm thanh trong quá trình sử dụng bình thường (máy nén, lưu thông chất làm lạnh).

Vấn đề	Nguyên nhân	Giải quyết
Thiết bị không hoạt động	Dây cấp nguồn lỏng hoặc chưa được cắm	Cắm chặt dây cấp nguồn
	Cầu chì bị đứt hoặc khuyết điểm	Kiểm tra cầu chì, thay mới
	Bộ phận kết nối bị lỏng	Cần được thay thế bởi nhân viên kỹ thuật.
Thiết bị quá lạnh	Nhiệt độ được cài đặt quá lạnh	Cài đặt lại nhiệt độ tủ lạnh sao cho phù hợp nhất.
Thức ăn vẫn ấm	Nhiệt độ không thể thay đổi cài đặt	Vui lòng đọc lại mục cài đặt thiết bị.
	Cửa bị dính khi mở	Do sự chênh lệch áp suất bên ngoài và bên trong tủ lạnh. Đóng và mở lại
	Một phần lớn thức ăn vẫn còn nóng khi để trong thiết bị 24 giờ.	Cài đặt nhiệt độ lạnh
	Thiết bị gắn bộ phận làm nóng	Vui lòng xem lại mục lắp đặt thiết bị.
Sự đọng sương làm gioăng cửa không kín	Cửa không đóng kín.	Loại bỏ sương đọng trên gioăng cửa bằng máy sấy và lau sạch chúng.
Tiếng ồn lạ	Thiết bị không cân bằng	Điều chỉnh lại chân đế cân bằng
	Thiết bị chạm vào tường hoặc thiết bị khác	Di chuyển thiết bị vào nơi khác
	Một số bộ phận của tủ lạnh chạm vào tường hoặc các thiết bị vật dụng khác	Di chuyển thiết bị nơi khác
Tay cầm nóng	Đó là điều bình thường. Nhiệt độ của tay cầm sẽ thay đổi.	

Nếu các lỗi bị lặp, vui lòng liên hệ với trung tâm chăm sóc khách hàng.

MALLOCA VIETNAM COMPANY LIMITED

Showroom:

279 Nguyen Van Troi Street, Ward 10, Phu Nhuan District, HCM City Tel:
(84) 28 39975 893 / 94
Fax: (84) 28 38447 102 - (84) 28 38633 882
Email: info@malloca.com

Customer Care:

Hotline: 1800 12 12
Email: chamsockh@malloca.com

CÔNG TY TNHH MALLOCA VIỆT NAM

Showroom Malloca TP.Hồ Chí Minh:

279 Đường Nguyễn Văn Trỗi, Phường 10, Quận Phú Nhuận, TP.HCM
Điện Thoại: (84) 28 39975 893 / 94
Fax: (84) 28 38447 102 - (84) 28 38633 882
Email: info@malloca.com

Showroom Malloca Hà Nội:

10 Chương Dương Độ, Phường Chương Dương, Quận Hoàn Kiếm, Hà Nội
SĐT: (024) 35376 288 – 093 462 92 98

Showroom Malloca Đà Nẵng:

211 Nguyễn Văn Linh, Phường Vĩnh Trung, Quận Thanh Khê, TP. Đà Nẵng
SĐT: (0236) 369 1906
451 Điện Biên Phủ, Phường Hòa Khê, Quận Thanh Khê, TP. Đà Nẵng
SĐT: (0236) 7303 268

Hệ thống chăm sóc khách hàng:

Hotline: 1800 12 12
Email: chamsockh@malloca.com

Khu vực Bà Rịa Vũng Tàu

258-260A Lê Hồng Phong, Phường 4, TP. Vũng Tàu
SĐT: (0254) 385 94 99

Khu vực Tây Nguyên

331 Phan Đình Phùng, Phường 2, TP. Đà Lạt
SĐT: (0263) 3521 107 – 0918226362

Khu vực Nam Trung Bộ

08 Lê Hồng Phong, Phường Phước Hải, TP. Nha Trang
SĐT: (0258) 3875 488

Khu vực Miền Tây

180 Trần Hưng Đạo, Phường An Nghiệp, Quận Ninh Kiều, TP. Cần Thơ
SĐT: (0292) 373 2035

Khu vực Cà Mau

180 T28 Lý Văn Lâm, Khóm 4, Phường 1, TP. Cà Mau
SĐT: (0290) 3832 152