

Dishwasher Instruction Manual

PART I : Generic Version
WQP12-5201AD



Please read this manual carefully
before using the dishwasher and
Keep this manual for future reference.

CONTENTS

01	3	SAFETY INFORMATION
02	8	PRODUCT OVERVIEW
03	9	USING YOUR DISHWASHER
	9	Loading The Salt Into The Softener
	11	Basket Used Tips
04	13	MAINTENANCE AND CLEANING
	13	External Care
	13	Internal Care
	16	Caring For The Dishwasher
05	17	INSTALLATION INSTRUCTION
	17	About Power Connection
	18	Water Supply And Drain
	19	Connection Of Drain Hoses
	20	Position The Appliance
06	20	Free Standing Installation
	22	TROUBLESHOOTING TIPS
07	26	LOADING THE BASKETS ACCORDING TO EN50242

NOTE:

- Reviewing the section on troubleshooting Tips will help you solve some common problems by yourself.
- If you cannot solve the problems by yourself, please ask for help from a professional technician.
- The manufacturer, following a policy of constant development and updating of the product, may make modifications without giving prior notice.
- If lost or out-of-date, you can receive a new user manual from the manufacturer or responsible vendor.

SAFETY INFORMATION

⚠ WARNING

When using your dishwasher, follow the precautions listed below:

- Installation and repair can only be carried out by a qualified technician
- This appliance is intended to be used in household and similar applications such as:
 - staff kitchen areas in shops, offices and other working environments;
 - farm houses;
 - by clients in hotels, motels and other residential type environments;
 - bed and breakfast type environments.
- This appliance can be used by children aged from 8 years and above and persons with reduced physical, sensory or mental capabilities or lack of experience and knowledge if they have been given supervision or instruction concerning use of the appliance in a safe way and understand the hazards involved.
- Children shall not play with the appliance. Cleaning and user maintenance shall not be done by children without supervision. (For EN60335-1)
This appliance is not intended for use by persons (including children) with reduced physical, sensory or

mental capabilities, or lack of experience and knowledge, unless they have been given supervision or instruction concerning use of the appliance by a person responsible for their safety. (For IEC60335-1)

- Packaging material could be dangerous for children!
- This appliance is for indoor household use only.
To protect against the risk of electrical shock, do not immerse the unit, cord or plug in water or other liquid.
- Please unplug before cleaning and performing maintenance on the appliance.
- Use a soft cloth moistened with mild soap, and then use a dry cloth to wipe it again.



Earthing Instructions

- This appliance must be earthed. In the event of a malfunction or breakdown, earthing will reduce the risk of an electric shock by providing a path of least resistance of electric current. This appliance is equipped with an earthing conductor plug.
- The plug must be plugged into an appropriate outlet that is installed and earthed in accordance with all local codes and ordinances.
- Improper connection of the equipment-earthing conductor can result in the risk of an electric shock.
- Check with a qualified electrician or service representative if you are in doubt whether the appliance is properly grounded.

- Do not modify the plug provided with the appliance; If it does not fit the outlet.
- Have a proper outlet installed by a qualified electrician.
- Do not abuse, sit on, or stand on the door or dish rack of the dishwasher.
- Do not operate your dishwasher unless all enclosure panels are properly in place.
- Open the door very carefully if the dishwasher is operating, there is a risk of water squirting out.
- Do not place any heavy objects on or stand on the door when it is open. The appliance could tip forward.
- When loading items to be washed:
 - 1) Locate sharp items so that they are not likely to damage the door seal;
 - 2) Warning: Knives and other utensils with sharp points must be loaded in the basket with their points facing down or placed in a horizontal position.
- Some dishwasher detergents are strongly alkaline. They can be extremely dangerous if swallowed. Avoid contact with the skin and eyes and keep children away from the dishwasher when the door is open.
- Check that the detergent powder is empty after completion of the wash cycle.

- Do not wash plastic items unless they are marked “dishwasher safe” or the equivalent.
- For unmarked plastic items not so marked, check the manufacturer's recommendations.
- Use only detergent and rinse agents recommended for use in an automatic dishwasher.
- Never use soap, laundry detergent, or hand washing detergent in your dishwasher.
- The door should not be left open, since this could increase the risk of tripping.
If the supply cord is damaged, it must be replaced by the manufacturer or its service agent or a similarly qualified person in order to avoid a hazard.
- During installation, the power supply must not be excessively or dangerously bent or flattened.
- Do not tamper with controls.
- The appliance needs to be connected to the main water valve using new hose sets. Old sets should not be reused.
- To save energy, in stand by mode, the appliance will switch off automatically while there is no any operation in 30 minutes .
- The maximum number of place settings to be washed is 12.
- The maximum permissible inlet water pressure is 1MPa.
- The minimum permissible inlet water pressure is 0.04MPa.

Disposal

- For disposing of package and the appliance please go to a recycling center. Therefore cut off the power supply cable and make the door closing device unusable.



- Cardboard packaging is manufactured from recycled paper and should be disposed in the waste paper collection for recycling.
- By ensuring this product is disposed of correctly, you will help prevent potential negative consequences for the environment and human health, which could otherwise be caused by inappropriate waste handling of this product.
- For more detailed information about recycling of this product, please contact your local city office and your household waste disposal service.
- **DISPOSAL: Do not dispose this product as unsorted municipal waste. Collection of such waste separately for special treatment is necessary.**

PRODUCT OVERVIEW

❗ IMPORTANT:

To get the best performance from your dishwasher, read all operating instructions before using it for the first time.

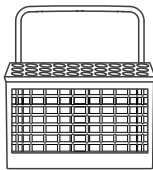
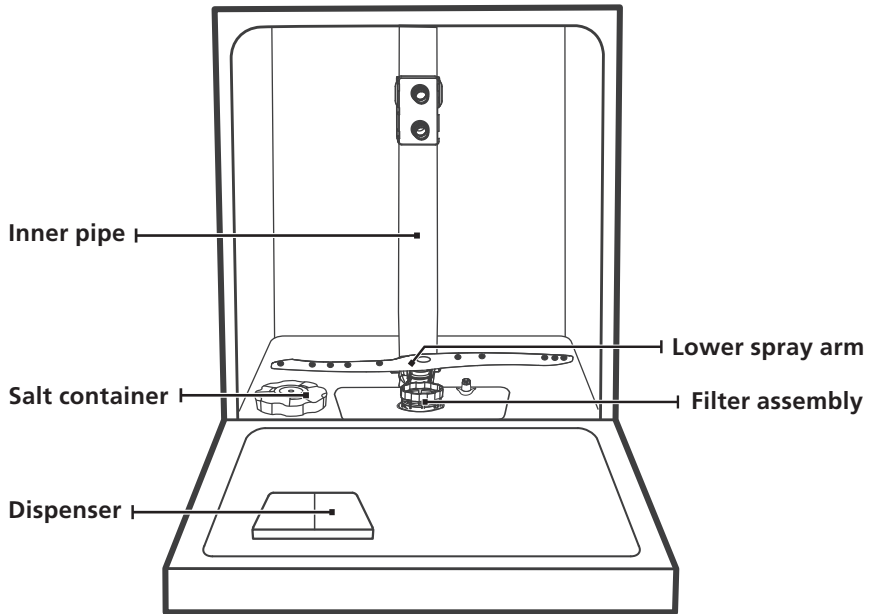

Cutlery basket

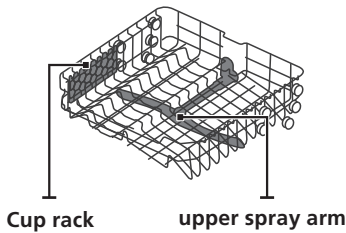

Upper basket

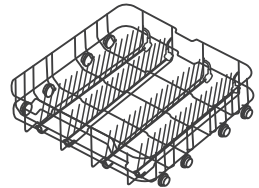

Lower basket

💡 NOTE:

Pictures are only for reference, different models may be different. Please prevail in kind.

USING YOUR DISHWASHER

Before using your dishwasher :

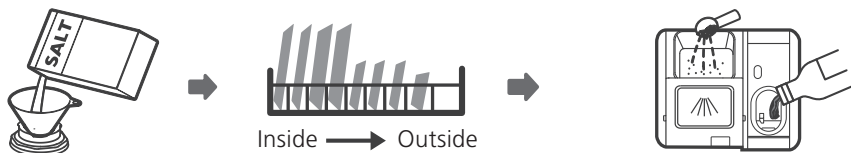

1. Set the water softener
2. Loading the salt Into the softener
3. Loading the basket
4. Fill the dispenser



Please check the section 1 “Water Softener” of PART II : Special Version, if you need to set the water softener .

Loading The Salt Into The Softener

NOTE:

If your model does not have any water softener, you may skip this section. Always use salt intended for dishwasher use. The salt container is located beneath the lower basket and should be filled as explained in the following:

WARNING

- **Only use salt specifically designed for dishwashers use!**
Every other type of salt not specifically designed for dishwasher use, especially table salt, will damage the water softener. In case of damages caused by the use of unsuitable salt the manufacturer does not give any warranty nor is liable for any damages caused.
- **Only fill with salt before running a cycle.**
This will prevent any grains of salt or salty water, which may have been spilled, remaining on the bottom of the machine for any period of time, which may cause corrosion.

Please follow the steps below for adding dishwasher salt:

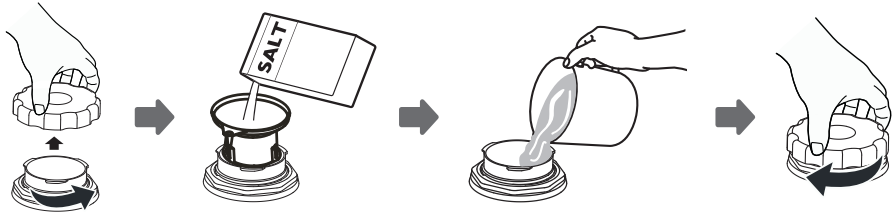

1. Remove the lower basket and unscrew the reservoir cap.
2. Place the end of the funnel (if supplied) into the hole and pour in about 1.5kg of dishwasher salt.
3. Fill the salt container to its maximum limit with water, It is normal for a small amount of water to come out of the salt container.
4. After filling the container, screw back the cap tightly.
5. The salt warning light will stop being after the salt container has been filled with salt.
6. Immediately after filling the salt into the salt container, a washing program should be started (We suggest to use a short program). Otherwise the filter system, pump or other important parts of the machine may be damaged by salty water. This is out of warranty.

NOTE:

- The salt container must only be refilled when the salt warning light () in the control panel comes on. Depending on how well the salt dissolves, the salt warning light may still be on even though the salt container is filled. If there is no salt warning light in the control panel (for some Models), you can estimate when to fill the salt into the softener by the cycles that the dishwasher has run.
- If salt has spilled, run a soak or quick program to remove it.

Basket Used Tips

Adjusting the upper basket

The height of the upper basket can be easily adjusted to accommodate taller dishes in either the upper or lower basket.

To adjust the height of the upper rack, follow these steps:

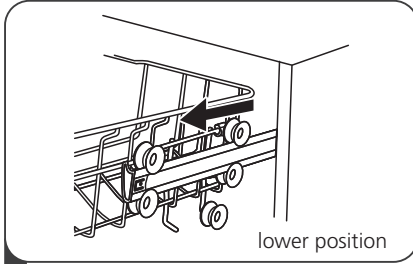

1 Pull out the upper basket.

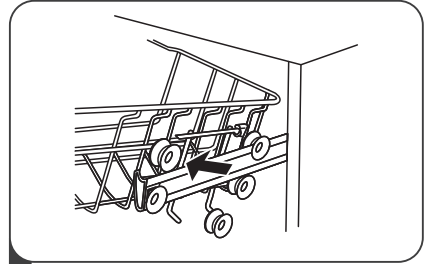

2 Remove the upper basket.

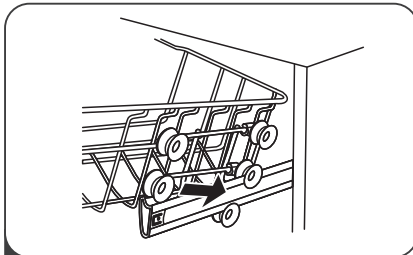

3 Re-attach the upper basket to upper or lower rollers.

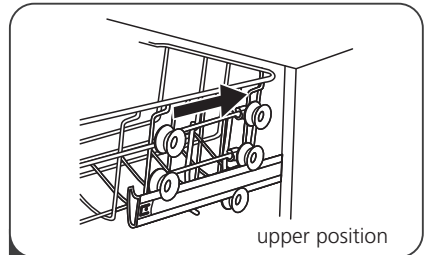

4 Push in the upper basket.

Folding back the cup shelves

To make room for taller items in the upper basket, raise the cup rack upwards. You can then lean the tall glasses against it. You can also remove it when it is not required for use.

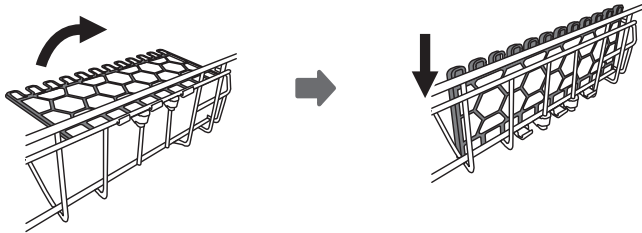

Folding back the rack shelves

The spikes of the lower basket are used for holding plates and a platter. They can be lowered to make more room for large items.

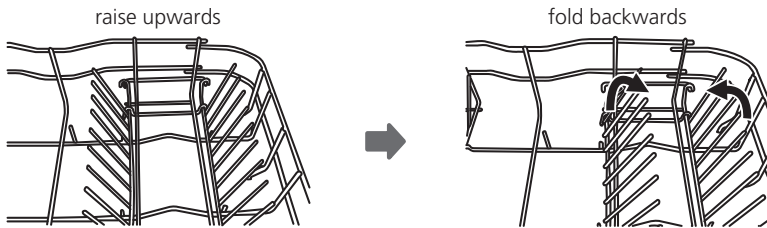

MAINTENANCE AND CLEANING

External Care

The door and the door seal

Clean the door seals regularly with a soft damp cloth to remove food deposits. When the dishwasher is being loaded, food and drink residues may drip onto the sides of the dishwasher door. These surfaces are outside the wash cabinet and are not accessed by water from the spray arms. Any deposits should be wiped off before the door is closed.

The control panel

If cleaning is required, the control panel should be wiped with a soft damp cloth only.

WARNING

- To avoid penetration of water into the door lock and electrical components, do not use a spray cleaner of any kind.
- Never use abrasive cleaners or scouring pads on the outer surfaces because they may scratch the finish. Some paper towels may also scratch or leave marks on the surface.

Internal Care

Filtering system

The filtering system in the base of the wash cabinet retains coarse debris from the washing cycle. The collected coarse debris may cause the filters to clog. Check the condition of the filters regularly and clean them if necessary under running water. Follow the steps below to clean the filters in the wash cabinet.

NOTE:

Pictures are only for reference, different models of the filtering system and spray arms may be different.

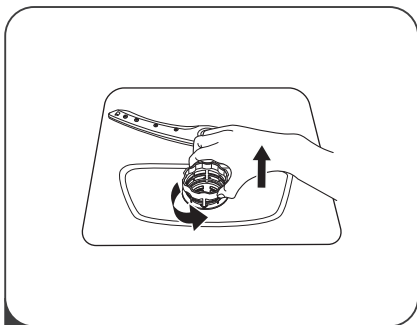

- 1** Hold the coarse filter and rotate it anticlockwise to unlock the filter. Lift the filter upwards and out of the dishwasher.

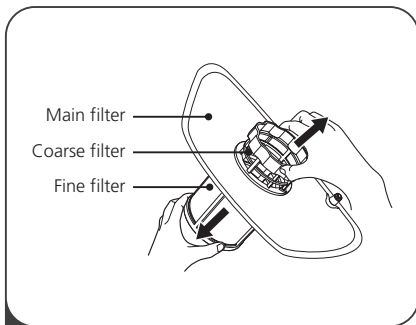

- 2** The fine filter can be pulled off the bottom of the filter assembly. The coarse filter can be detached from the main filter by gently squeezing the tabs at the top and pulling it away.

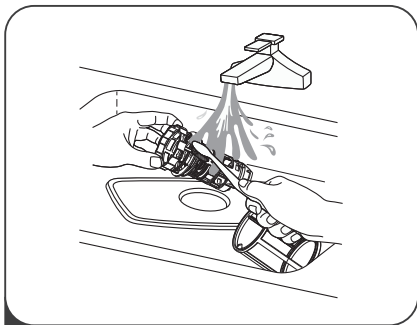

- 3** Larger food remnants can be cleaned by rinsing the filter under running water. For a more thorough clean, use a soft cleaning brush.

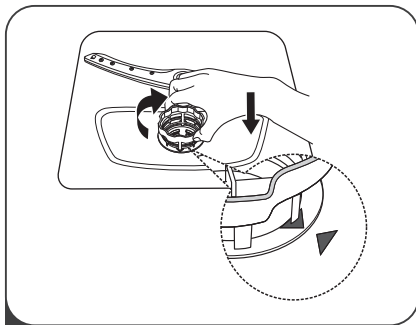

- 4** Reassemble the filters in the reverse order of the disassembly, replace the filter insert, and rotate clockwise to the close arrow.

⚠ WARNING

- Do not over tighten the filters. Put the filters back in sequence securely, otherwise coarse debris could get into the system and cause a blockage.
- Never use the dishwasher without filters in place. Improper replacement of the filter may reduce the performance level of the appliance and damage dishes and utensils.

Spray arms

It is necessary to clean the spray arms regularly for hard water chemicals will clog the spray arm jets and bearings.

To clean the spray arms, follow the instructions below:

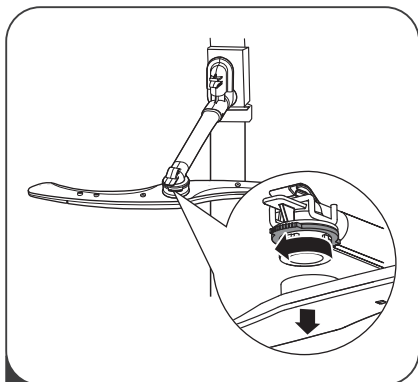

- 1** To remove the upper spray arm, hold the nut, rotate the arm clockwise to remove it.

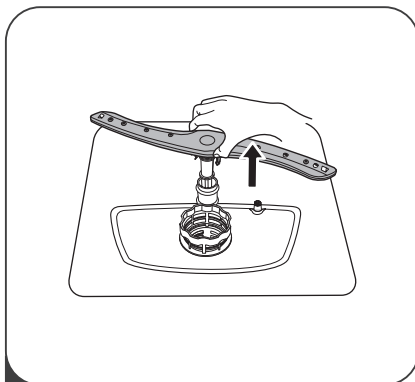

- 2** To remove the lower spray arm, pull out the spray arm upward.

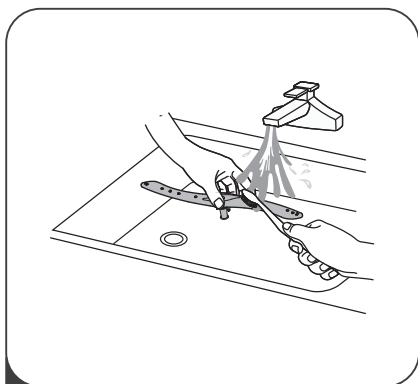

- 3** Wash the arms in soapy and warm water and use a soft brush to clean the jets. Replace them after rinsing them thoroughly.

Caring For The Dishwasher

Frost precaution

Please take frost protection measures on the dishwasher in winter. Every time after washing cycles, please operate as follows:

1. Cut off the electrical power to the dishwasher at the supply source.
2. Turn off the water supply and disconnect the water inlet pipe from the water valve.
3. Drain the water from the inlet pipe and water valve. (Use a pan to gather the water)
4. Reconnect the water inlet pipe to the water valve.
5. Remove the filter at the bottom of the tub and use a sponge to soak up water in the sump.

After every wash

After every wash, turn off the water supply to the appliance and leave the door slightly open so that moisture and odors are not trapped inside.

Remove the plug

Before cleaning or performing maintenance, always remove the plug from the socket.

No solvents or abrasive cleaning

To clean the exterior and rubber parts of the dishwasher, do not use solvents or abrasive cleaning products. Only use a cloth with warm soapy water.

To remove spots or stains from the surface of the interior, use a cloth dampened with water and a little vinegar, or a cleaning product made specifically for dishwashers.

When not in use for a longtime

It is recommended that you run a wash cycle with the dishwasher empty and then remove the plug from the socket, turn off the water supply and leave the door of the appliance slightly open. This will help the door seals to last longer and prevent odors from forming within the appliance.

Moving the appliance

If the appliance must be moved, try to keep it in the vertical position. If absolutely necessary, it can be positioned on its back.

Seals

One of the factors that cause odours to form in the dishwasher is food that remains trapped in the seals. Periodic cleaning with a damp sponge will prevent this from occurring.

INSTALLATION INSTRUCTION

⚠ WARNING



Electrical Shock Hazard

Disconnect electrical power before installing dishwasher.

Failure to do so could result in death or electrical shock.

⚠ Attention

The installation of the pipes and electrical equipments should be done by professionals.

About Power Connection

⚠ WARNING

For personal safety:

- Do not use an extension cord or an adapter plug with this appliance.
- Do not, under any circumstances, cut or remove the earthing connection from the power cord.

Electrical requirements

Please look at the rating label to know the rating voltage and connect the dishwasher to the appropriate power supply. Use the required fuse 10A/13A/16A, time delay fuse or circuit breaker recommended and provide separate circuit serving only this appliance.

Electrical connection

Ensure the voltage and frequency of the power being corresponds to those on the rating plate. Only insert the plug into an electrical socket which is earthed properly. If the electrical socket to which the appliance must be connected is not appropriate for the plug, replace the socket, rather than using a adaptors or the like as they could cause overheating and burns.

⚠ Ensure that proper earthing exists before use

Water Supply And Drain

Cold water connection

Connect the cold water supply hose to a threaded 3/4(inch) connector and make sure that it is fastened tightly in place.

If the water pipes are new or have not been used for an extended period of time, let the water run to make sure that the water is clear. This precaution is needed to avoid the risk of the water inlet to be blocked and damage the appliance.

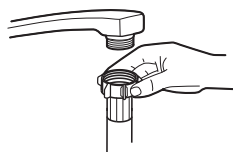

ordinary supply hose



safety supply hose

About the safety supply hose

The safety supply hose consists of the double walls. The hose's system guarantees its intervention by blocking the flow of water in case of the supply hose breaking and when the air space between the supply hose itself and the outer corrugated hose is full of water.

⚠ WARNING

A hose that attaches to a sink spray can burst if it is installed on the same water line as the dishwasher. If your sink has one, it is recommended that the hose be disconnected and the hole plugged.

How to connect the safety supply hose

1. Pull The safety supply hoses completely out from storage compartment located at rear of dishwasher.
2. Tighter the screws of the safety supply hose to the faucet with thread 3/4inch.
3. Turn water fully on before starting the dishwasher.

How to disconnect the safety supply hose

1. Turn off the water.
2. Unscrew the safety supply hose from the faucet.

Connection Of Drain Hoses

Insert the drain hose into a drain pipe with a minimum diameter of 4 cm, or let it run into the sink, making sure to avoid bending or crimping it. The height of drain pipe must be less than 1000mm. The free end of the hose must not be immersed in water to avoid the back flow of it.

⚠ Please securely fix the drain hose in either position A or position B

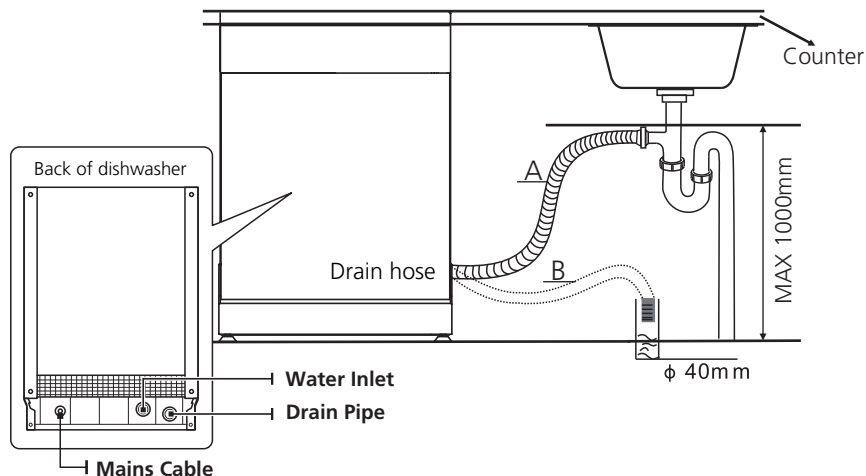

How to drain excess water from hoses

If the sink is 1000 higher from the floor, the excess water in hoses cannot be drained directly into the sink. It will be necessary to drain excess water from hoses into a bowl or suitable container that is held outside and lower than the sink.

Water outlet

Connect the water drain hose. The drain hose must be correctly fitted to avoid water leaks. Ensure that the water drain hose is not kinked or squashed.

Extension hose

If you need a drain hose extension, make sure to use a similar drain hose. It must be no longer than 4 meters; otherwise the cleaning effect of the dishwasher could be reduced.

Syphon connection

The waste connection must be at a height less than 100 cm (maximum) from the bottom of the dish. The water drain hose should be fixed .

Position The Appliance

Position the appliance in the desired location. The back should rest against the wall behind it, and the sides, along the adjacent cabinets or walls. The dishwasher is equipped with water supply and drain hoses that can be positioned either to the right or the left sides to facilitate proper installation.

Levelling the appliance

Once the appliance is positioned for levelling, the dishwasher may be altered via adjustment of the screwing level of the feet. In any case, the appliance should not be inclined more than 2° .

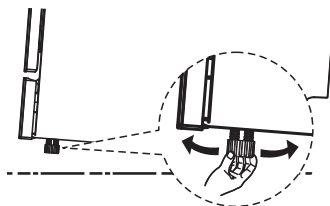

Free Standing Installation

Type 1: Fitting between existing carbinets

The height of the dishwasher, 845 mm, has been designed in order to allow the machine to be fitted between existing cabinets of the same height in modern fitted kitchens. The feet can be adjusted so that correct height is reached.

The laminated top of the machine does not require any particular care since it is heatproof, scratchproof and stainproof.

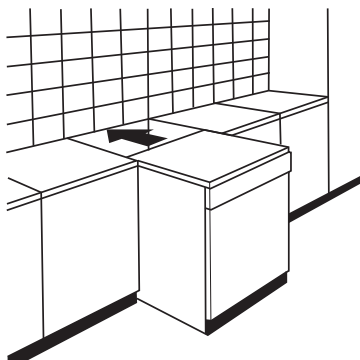

Type 2: Underneath existing work top

(When fitting beneath a work top)

In most modern fitted kitchens there is only one single work top under which cabinets and electrical appliances are fitted. In this case remove the work top of the dishwasher by unscrewing the screws under the rear edge of the top (a).

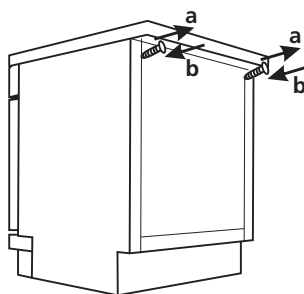

⚠ Attention

After removing the work top, the screws must be screwed again under the rear edge of the top (b).

The height will then be reduced to 815 mm, as scheduled by the International Regulations (ISO) and the dishwasher will fit perfectly under the kitchen working top

Selecting the best location for the dishwasher

The installation position of dishwasher should be near the existing inlet and drain hoses and power cord.

Illustrations of cabinet dimensions and installation position of the dishwasher.

1. Less than 5 mm between the top of dishwasher and cabinet and the outer door aligned to cabinet.

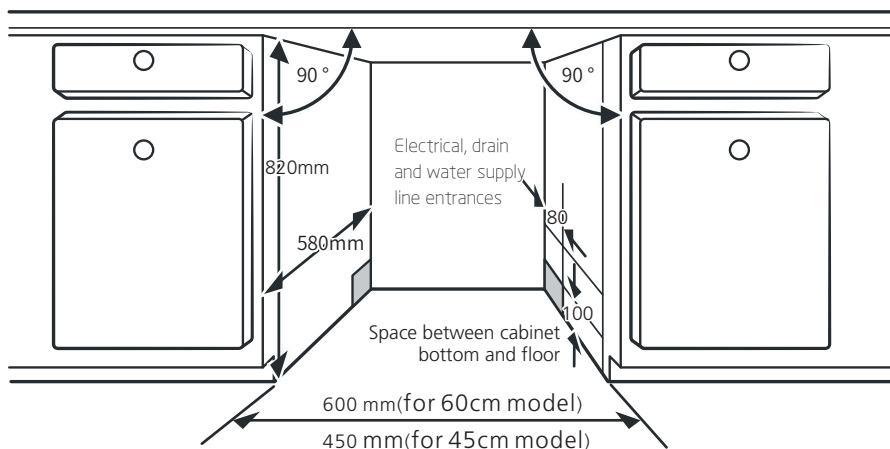

2. If dishwasher is installed at the corner of the cabinet, there should be some space when the door is opened.

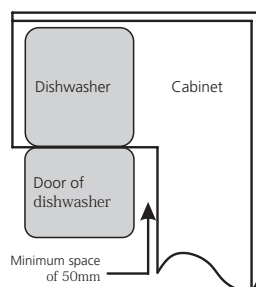

NOTE:

Depending on where your electrical outlet is, you may need to cut a hole in the opposite cabinet side.

|| TROUBLESHOOTING TIPS

Before Calling For Service

Reviewing the charts on the following pages may save you from calling for service.

Problem	Possible Causes	What To Do
Dishwasher doesn't start	Fuse blown, or the circuit break tripped.	Replace fuse or reset circuit breaker. Remove any other appliances sharing the same circuit with the dishwasher.
	Power supply is not turned on.	Make sure the dishwasher is turned on and the door is closed securely. Make sure the power cord is properly plugged into the wall socket.
	Water pressure is low	Check that the water supply is connected properly and the water is turned on.
	Door of dishwasher not properly closed.	Make sure to close the door properly and latch it.
Water not pumped form dishwasher	Twisted or trapped drain hose.	Check the drain hose.
	Filter clogged.	Check coarse the filter.
	Kitchen sink clogged.	Check the kitchen sink to make sure it is draining well. If the problem is the kitchen sink that is not draining , you may need a plumber rather than a serviceman for dishwashers.
Suds in the tub	Wrong detergent.	Use only the special dishwasher detergent to avoid suds. If this occurs, open the dishwasher and let suds evaporate. Add 1 gallon of cold water to the bottom of the dishwasher. Close the dishwasher door, then select any cycle. Initially, the dishwasher will drain out the water. Open the door after draining stage is complete and check if the suds have disappeared. Repeat if necessary.

Problem	Possible Causes	What To Do
	Spilled rinse-aid.	Always wipe up rinse-aid spills immediately.
Stained tub interior	Detergent with colourant may have been used.	Make sure that the detergent has no colourant.
White film on inside surface	Hard water minerals.	To clean the interior, use a damp sponge with dishwasher detergent and wear rubber gloves. Never use any other cleaner than dishwasher detergent otherwise, it may cause foaming or suds.
There are rust stains on cutlery	The affected items are not corrosion resistant.	Avoid washing items that are not corrosion resistant in the dishwasher.
	A program was not run after dishwasher salt was added. Traces of salt have gotten into the wash cycle.	Always run a wash program without any crockery after adding salt. Do not select the Turbo function (if present), after adding dishwasher salt.
	The lid of the softer is loose.	Check the softener lid is secure.
Knocking noise in the dishwasher	A spray arm is knocking against an item in a basket	Interrupt the program and rearrange the items which are obstructing the spray arm.
Rattling noise in the dishwasher	Items of crockery are loose in the dishwasher.	Interrupt the program and rearrange the items of crockery.
Knocking noise in the water pipes	This may be caused by on-site installation or the cross-section of the piping.	This has no influence on the dishwasher function. If in doubt, contact a qualified plumber.
The dishes are not clean	The dishes were not loaded correctly.	See PART II "Preparing And Loading Dishes".
	The program was not powerful enough.	Select a more intensive program.

Problem	Possible Causes	What To Do
The dishes are not clean.	Not enough detergent was dispensed.	Use more detergent, or change your detergent.
	Items are blocking the movement of the spray arms.	Rearrange the items so that the spray can rotate freely.
	The filter combination is not clean or is not correctly fitted in the base of wash cabinet. This may cause the spray arm jets to get blocked.	Clean and/or fit the filter correctly. Clean the spray arm jets.
Cloudiness on glassware.	Combination of soft water and too much detergent.	Use less detergent if you have soft water and select a shorter cycle to wash the glassware and to get them clean.
White spots appear on dishes and glasses.	Hard water area can cause limescale deposits.	Add more detergent.
Black or grey marks on dishes	Aluminium utensils have rubbed against dishes	Use a mild abrasive cleaner to eliminate those marks.
Detergent left in dispenser	Dishes block detergent dispenser	Re-loading the dishes properly.
The dishes aren't drying	Improper loading	Load the dishwasher as suggested in the directions.
	Dishes are removed too soon	Do not empty your dishwasher immediately after washing. Open the door slightly so that the steam can come out. Take out the dishes until the inside temperature is safe to touch. Unload the lower basket first to prevent the dropping water from the upper basket.

Problem	Possible Causes	What To Do
The dishes aren't drying	Wrong program has been selected.	With a short program, the washing temperature is lower, decreasing cleaning performance. Choose a program with a long washing time.
	Use of cutlery with a low-quality coating.	Water drainage is more difficult with these items. Cutlery or dishes of this type are not suitable for washing in the dishwasher.

LOADING THE BASKETS ACCORDING TO EN50242:

1.Upper basket:

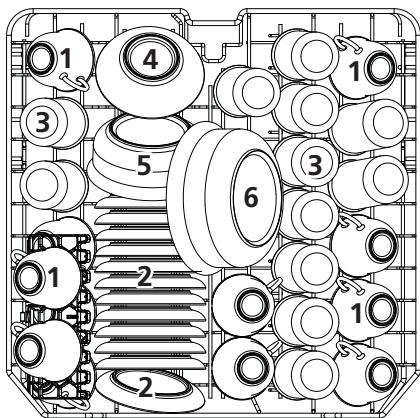

Number	Item
1	Cups
2	Saucers
3	Glasses
4	Small serving bowl
5	Medium serving bowl
6	Large serving bowl

2.Lower basket:

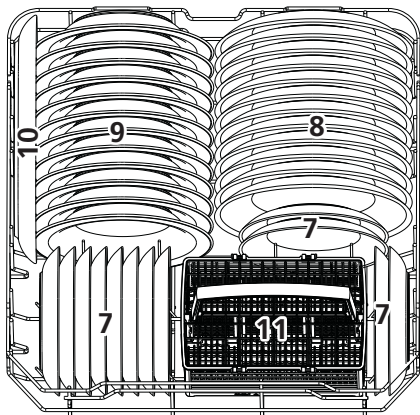

Number	Item
7	Dessert dishes
8	Dinner plates
9	Soup plates
10	Oval platter
11	Cutlery basket

3.Cutlery basket:

1	2	1		4	4	4	4	4	4		1	2	1
2	2	2			8			7		3	3		2
1	2	1		4	4	4	4	4	4		1	3	1
1	2	1		5	5	5	5	5	5		3	3	3
2	2	2			3			3		3	3	3	3
1	2	1		5	5	5	5	5	5		6		6

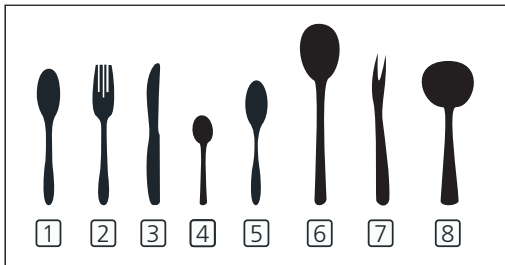

Number	Item
1	Soup spoons
2	Forks
3	Knives
4	Teaspoons
5	Dessert spoons
6	Serving spoons
7	Serving forks
8	Gravy ladles

Information for comparability tests in accordance with EN 50242
 Capacity: 12 place settings
 Position of the upper basket: lower position
 Program: ECO
 Rinse aid setting: 6
 Softener setting: H3

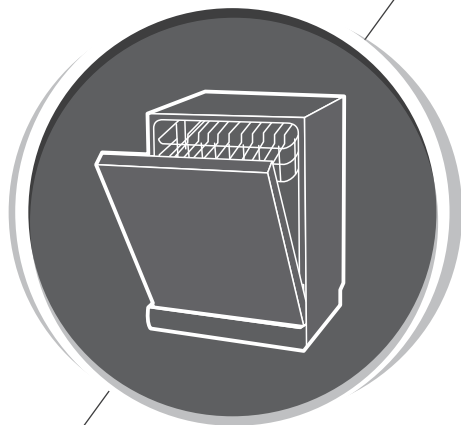

Dishwasher Instruction Manual

PART II: Special Version
WQP12-5201AD



Please read this manual carefully
before using the dishwasher and
Keep this manual for future reference.

CONTENTS

01	4	USING YOUR DISHWASHER
	4	Control Panel
	6	Water Softener
	7	Preparing And Loading Dishes
	10	Function Of The Rinse Aid And Detergent
	11	Filling The Rinse Aid Reservoir
	12	Filling The Detergent Dispenser
02	13	PROGRAMMING THE DISHWASHER
	13	Wash Cycle Table
	14	Starting A Cycle Wash
	14	Changing The Program Mid-cycle
	15	Forget To Add A Dish?
	15	Auto Open
03	16	ERROR CODES
04	17	TECHNICAL INFORMATION



NOTE:

- If you cannot solve the problems by yourself, please ask for help from a professional technician.
- The manufacturer, following a policy of constant development and updating of the product, may make modifications without giving prior notice.
- If lost or out-of-date, you can receive a new user manual from the manufacturer or responsible vendor.

QUICK USER GUIDE

Please read the corresponding content on the instruction manual for detailed operating method.

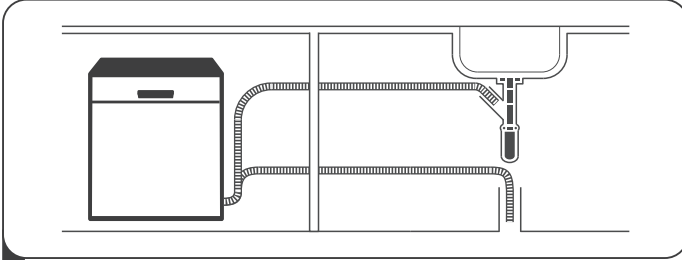

- 1 Install the dishwasher
(Please check the section 5 "INSTALLATION INSTRUCTION" of PART I : Generic Version.)



- 2 Removing the larger residue on the cutlery

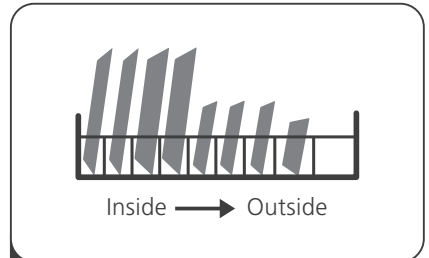

- 3 Loading the baskets

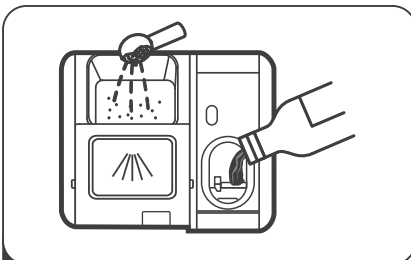

- 4 Filling the dispenser



- 5 Selecting a program and running the dishwasher

USING YOUR DISHWASHER



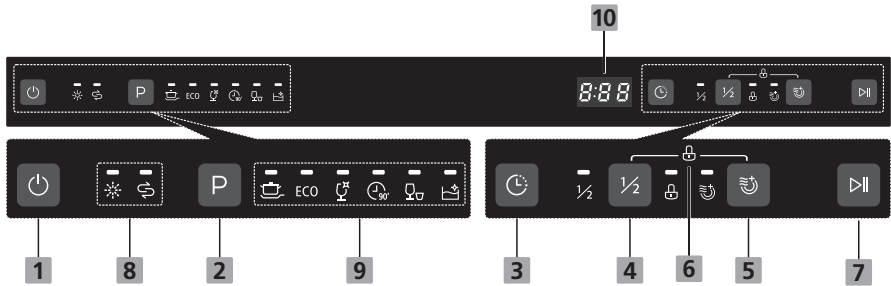



Control Panel



Operation (Button)

1 Power	Press this button to turn on your dishwasher.
2 Program	Select the appropriate washing program, the selected program indicator will be lit.
3 Delay	Press the Delay button to increase the delay start time. Delay a cycle for up to 24 hours in one-hour increments.
4 Half-load	When you have about or less than 6 place setting dishware to wash, you can choose this function to save energy and water. (It can only be used with Intensive, ECO, Glass and 90 min.)
5 Extra Drying	For better drying result. (It can only be used with Intensive, ECO, Glass and 90 min.)
6 Child lock	This option allows you to lock the buttons on the control panel - except the Power button - so children cannot accidentally start the dishwasher by pressing the buttons on the panel. To lock or unlock the buttons on the control panel, press and hold the Half-load button + Extra drying button for 3 seconds simultaneously.
7 Start/Pause	To start the selected washing program or pause it when the dishwasher is working.

Display

8 Warning indicator	<p> Rinse Aid If the " ☼ " indicator is lit, it means the dishwasher is low on dishwasher rinse aid and requires a refill.</p> <p> Salt If the " ⚖ " indicator is lit, it means the dishwasher is low on dishwasher salt and needs to be refilled.</p>
9 Program indicator	<p> Intensive For heaviest soiled crockery, and normally soiled pots, pans, dishes etc. With dried-on food.</p> <p>ECO ECO This is standard program, it is suitable to clean normally soiled tableware and it is the most efficient program in terms of its combined energy and water consumption for that type of tableware.</p> <p> Glass For lightly soiled crockery and glass.</p> <p> 90 min For normally soiled loads that need quick wash.</p> <p> Rapid A shorter wash for lightly soiled loads that do not need drying.</p> <p> Self-Cleaning This program provides an effective cleaning of the dishwasher itself.</p>
10 Screen	To show the reminding time, delay time, error code etc.

Water Softener

The water softener must be set manually, using the water hardness dial.

The water softener is designed to remove minerals and salts from the water, which would have a detrimental or adverse effect on the operation of the appliance.

The more minerals there are, the harder your water is.

The softener should be adjusted according to the hardness of the water in your area.

Your local Water Authority can advise you on the hardness of the water in your area.

Adjusting salt consumption

The dishwasher is designed to allow for adjustment in the amount of salt consumed based on the hardness of the water used. This is intended to optimise and customise the level of salt consumption.

Please follow the steps below for adjustment in salt consumption.

1. Switch on the appliance;
2. Press the Start/Pause button for more than 5 seconds to start the water softener set model within 60 seconds after the appliance was switched on;
3. Press the Start/Pause button to select the proper set according to your local environment, the sets will change in the following sequence:
H1->H2->H3->H4->H5->H6;
4. Without operation in 5 seconds or press the Power button to complete the setup and exit the setup mode.

WATER HARDNESS				Water softener level	Salt consumption (gram/cycle)
German °dH	French °fH	British °Clarke	Mmol/l		
0 - 5	0 - 9	0 - 6	0 - 0.94	H1	0
6 - 11	10 - 20	7 - 14	1.0 - 2.0	H2	9
12 - 17	21 - 30	15 - 21	2.1 - 3.0	H3	12
18 - 22	31 - 40	22 - 28	3.1 - 4.0	H4	20
23 - 34	41 - 60	29 - 42	4.1 - 6.0	H5	30
35 - 55	61 - 98	43 - 69	6.1 - 9.8	H6	60

1°dH=1.25 °Clarke=1.78 °fH=0.178mmol/l

The manufactory setting: H3

Contact your local water board for information on the hardness of your water supply.



Please check the section 3 “Loading The Salt Into The Softener” of PART I : Generic Version, If your dishwasher lacks salt.



NOTE:

If your model does not have any water softener, you may skip this section.

Water Softener

The hardness of the water varies from place to place. If hard water is used in the dishwasher, deposits will form on the dishes and utensils.

The appliance is equipped with a special softener that uses a salt container specifically designed to eliminate lime and minerals from the water.

Preparing And Loading Dishes

- Consider buying utensils which are identified as dishwasher-proof.
- For particular items, select a program with the lowest possible temperature.
- To prevent damage, do not take glass and cutlery out of the dishwasher immediately after the program has ended.

For washing the following cutlery/dishes

Are not suitable

- Cutlery with wooden, horn china or mother-of-pearl handles
- Plastic items that are not heat resistant
- Older cutlery with glued parts that are not temperature resistant
- Bonded cutlery items or dishes
- Pewter or cooper items
- Crystal glass
- Steel items subject to rusting
- Wooden platters
- Items made from synthetic fibres

Are of limited suitability

- Some types of glasses can become dull after a large number of washes
- Silver and aluminum parts have a tendency to discolor during washing
- Glazed patterns may fade if machine washed frequently

Recommendations for loading the dishwasher

Scrape off any large amounts of leftover food. Soften remnants of burnt food in pans. It is not necessary to rinse the dishes under running water.

For best performance of the dishwasher, follow these loading guidelines.

(Features and appearance of baskets and cutlery baskets may vary from your model.)

Place objects in the dishwasher in following way:

- Items such as cups, glasses, pots/pans, etc. are faced downwards.
- Curved items, or ones with recesses, should be loaded aslant so that water can run off.
- All utensils are stacked securely and can not tip over.
- All utensils are placed in the way that the spray arms can rotate freely during washing.
- Load hollow items such as cups, glasses, pans etc. With the opening facing downwards so that water cannot collect in the container or a deep base.
- Dishes and items of cutlery must not lie inside one another, or cover each other.
- To avoid damage, glasses should not touch one another.
- The upper basket is designed to hold more delicate and lighter dishware such as glasses, coffee and tea cups.
- Long bladed knives stored in an upright position are a potential hazard!
- Long and / or sharp items of cutlery such as carving knives must be positioned horizontally in the upper basket.
- Please do not overload your dishwasher. This is important for good results and for reasonable consumption of energy.

NOTE:

Very small items should not be washed in the dishwasher as they could easily fall out of the basket.

Removing the dishes

To prevent water dripping from the upper basket into the lower basket, we recommend that you empty the lower basket first, followed by the upper basket.

WARNING



Items will be hot! To prevent damage, do not take glass and cutlery out of the dishwasher for around 15 minutes after the program has ended.

Loading the upper basket

The upper basket is designed to hold more delicate and lighter dishware such as glasses, coffee and tea cups and saucers, as well as plates, small bowls and shallow pans (as long as they are not too dirty). Position the dishes and cookware so that they will not get moved by the spray of water.



Loading the lower basket

We suggest that you place large items and the most difficult to clean items are to be placed into the lower basket: such as pots, pans, lids, serving dishes and bowls, as shown in the figure below. It is preferable to place serving dishes and lids on the side of the racks in order to avoid blocking the rotation of the top spray arm.

The maximum diameter advised for plates in front of the detergent dispenser is of 19 cm, this not to hamper the opening of it.

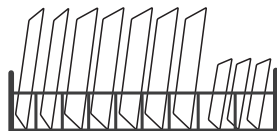

Loading the cutlery basket

Cutlery should be placed in the cutlery rack separately from each other in the appropriate positions, and do make sure the utensils do not nest together, this may cause bad performance.

⚠ WARNING



Do not let any item extend through the bottom.
Always load sharp utensils with the sharp point down!



For the best washing effect, please load the baskets refer to standard loading options on last section of PART I : Generic Version

Function Of The Rinse Aid And Detergent

The rinse aid is released during the final rinse to prevent water from forming droplets on your dishes, which can leave spots and streaks. It also improves drying by allowing water to roll off the dishes. Your dishwasher is designed to use liquid rinse aids.

⚠ WARNING

Only use branded rinse aid for dishwasher. Never fill the rinse aid dispenser with any other substances (e.g. Dishwasher cleaning agent, liquid detergent). This would damage the appliance.

When to refill the rinse aid

The regularity of the dispenser needing to be refilled depends on how often dishes are washed and the rinse aid setting used.

- The Low Rinse Aid indicator () will be lit when more rinse aid is needed.
- Do not overfill the rinse aid dispenser.

Function of detergent

The chemical ingredients that compose the detergent are necessary to remove, crush and dispense all dirt out of the dishwasher. Most of the commercial quality detergents are suitable for this purpose.

⚠ WARNING

- Proper Use of Detergent

Use only detergent specifically made for dishwashers use. Keep your detergent fresh and dry.

Don't put powdered detergent into the dispenser until you are ready to wash dishes.



Dishwasher detergent is corrosive! Keep dishwasher detergent out of the reach of children.

• Filling The Rinse Aid Reservoir

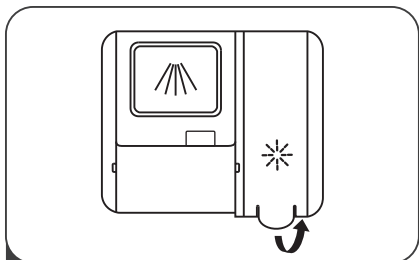

- 1 Remove the rinse reservoir cap by lifting up the handle .

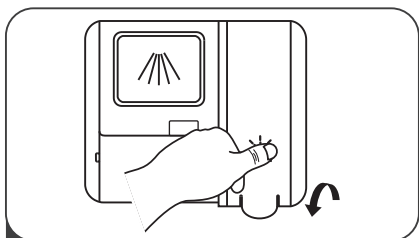

- 3 Close the cap after all.

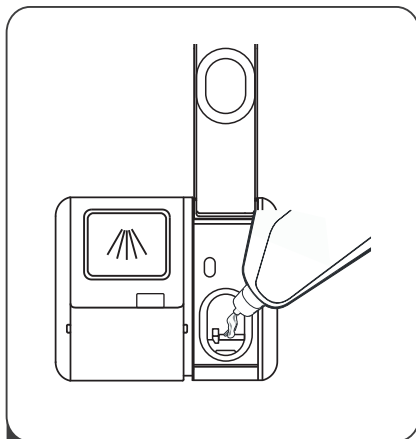

- 2 Pour the rinse aid into the dispenser, being careful not to overfill.

Adjusting the rinse aid reservoir

To achieve a better drying performance with limited rinse aid, the dishwasher is designed to adjust the consumption by user. Follow the below steps.

1. Close the door and switch on the appliance.
2. Within 60 seconds after step 1, press the Start/Pause button more than 5 seconds, and then press the Delay button to enter the set model, the rinse aid indication blinks as 1Hz frequency.
3. Press the Start/Pause button to select the proper set according to your using habits, the sets will change in the following sequence: D1->D2->D3->D4->D5->D1. The higher the number, the more rinse aid the dishwasher uses.
4. Without operation in 5 seconds or press the Power button to complete the setup and exit the setup mode.

Filling The Detergent Dispenser

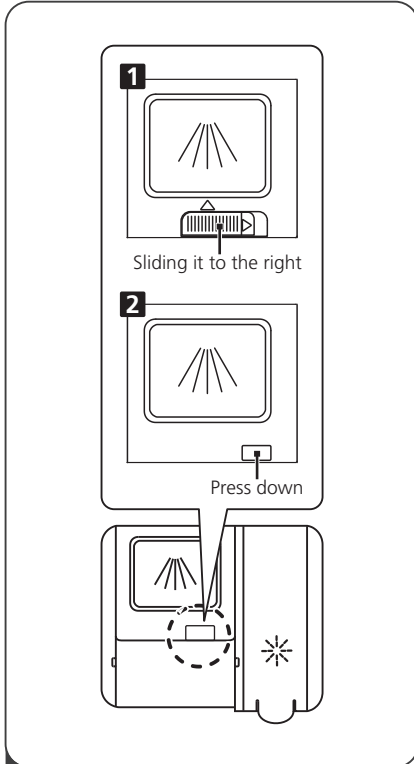

1 Please choose an open way according to the actual situation.

1. Open the cap by sliding the release catch.
2. Open the cap by pressing down the release catch.

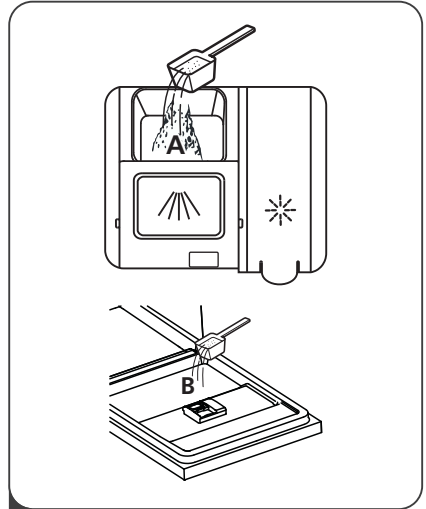

2 Add detergent into the larger cavity (A) for the main wash cycle . For better cleaning result, especially if you have very dirt items, pour a small amount of detergent onto the door. The additional detergent will activate during the pre-wash phase.

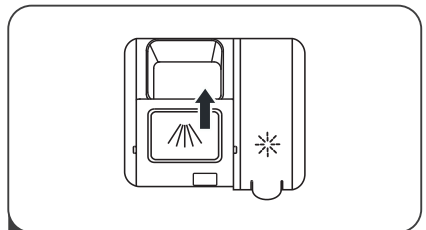

3 Close the flap by sliding it to the front and then pressing it down.

NOTE:





- Be aware that depending on the soiling of water, setting may be different.
- Please observe the manufacturer's recommendations on the detergent packaging.

PROGRAMMING THE DISHWASHER

Wash Cycle Table

The table below shows which programs are best for the levels of food residue on them and how much detergent is needed. It also show various information about the programs.

(●) Means: need to fill rinse into the Rinse-Aid Dispenser.

Program	Description Of Cycle	Detergent Pre/Main	Running Time(min)	Energy (Kwh)	Water (L)	Rinse Aid
 Intensive	Pre-wash(50°C) Wash(60°C) Rinse Rinse(70°C) Drying	$\frac{5/25g}{(1 \text{ or } 2 \text{ pieces})}$	220	1.6	18	●
ECO (*EN 50242)	Wash(48°C) Rinse Rinse(45°C) Drying	$\frac{30}{(1 \text{ or } 2 \text{ pieces})}$	210	0.81	11	●
 Glass	Pre-wash Wash(40°C) Rinse Rinse(60°C) Drying	$\frac{5/25g}{(1 \text{ piece})}$	140	0.9	14.8	●
 90 min	Wash(55°C) Rinse Rinse(60°C) Drying	$\frac{30g}{(1 \text{ piece})}$	90	0.85	11	●
 Rapid	Wash(40°C) Rinse(40°C) Rinse(55°C)	20g	30	1.27	11.2	○
 Self-Cleaning	Wash(40°C) Rinse(40°C) Rinse(55°C)	20g	30	1.27	11.2	●

NOTE:

EN 50242: This program is the test cycle. The information for comparability test in accordance with EN 50242.

Starting A Cycle Wash

1. Draw out the lower and upper basket, load the dishes and push them back. It is commended to load the lower basket first, then the upper one.
2. Pour in the detergent.
3. Insert the plug into the socket. The power supply refer to last page "Product fiche". Make sure that the water supply is turned on to full pressure.
4. Close the door, press the Power button, to switch on the machine.
5. Choose a program, the response light will turn on. Then press the Start/Pause button, the dishwasher will start its cycle.

Changing The Program Mid-cycle

A wash cycle can only be changed if it has been running for a short time otherwise, the detergent may have already been released and the dishwasher may have already drained the wash water. If this is the case, the dishwasher needs to be reset and the detergent dispenser must be refilled. To reset the dishwasher, follow the instructions below:

1. Press the Start/Pause button to pause the washing.
2. Press Program button for more than 3 seconds - the program will cancel.
3. Press the Program button to select the desired program.
4. Press the Start/Pause button, after 10 seconds, the dishwasher will start.

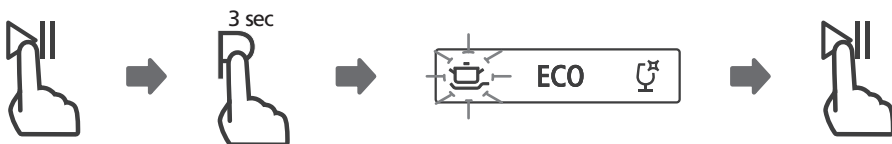

Forget To Add A Dish?

A forgotten dish can be added any time before the detergent dispenser opens. If this is the case, follow the instructions below:

1. Press the Start/Pause button to pause the washing.
2. Wait 5 seconds then open the door.
3. Add the forgotten dishes.
4. Close the door.
5. Press the Start/Pause button after 10 seconds, the dishwasher will start.

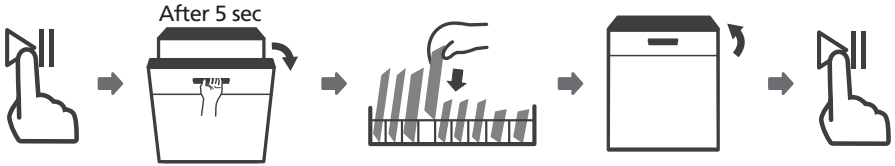

⚠ WARNING



It is dangerous to open the door mid-cycle, as hot steam may scald you.

Auto Open

After washing, the door will open automatically to achieve better drying effect.



NOTE:

The dishwasher door must not be blocked when set to open automatically. This can disrupt door lock functionality.



ERROR CODES

If there is a malfunction, the dishwasher will display error codes to identify these:

Codes	Meanings	Possible Causes
E1	Longer inlet time.	Faucets is not opened, or water intake is restricted, or water pressure is too low.
E3	Not reaching required temperature.	Malfunction of heating element .
E4	Overflow.	Some element of dishwasher leaks .
Ed	Failure of communication between main PCB with display pcb.	Open circuit or break wiring for the communication.

⚠ WARNING

- If overflow occurs, turn off the main water supply before calling a service.
- If there is water in the base pan because of an overflow or small leak, the water should be removed before restarting the dishwasher.

TECHNICAL INFORMATION

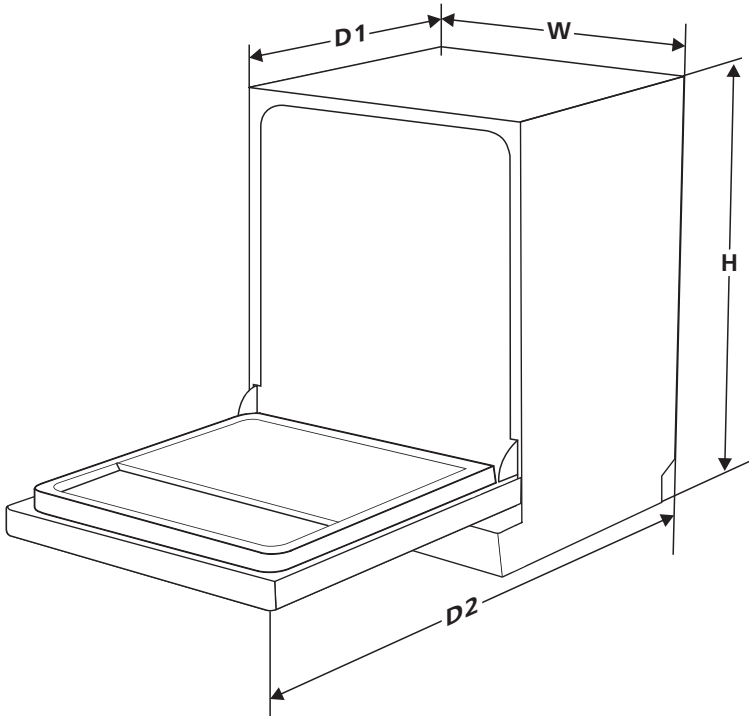

Height (H)	845mm
Width (W)	598mm
Depth (D1)	600mm (with the door closed)
Depth (D2)	1175mm (with the door opened 90°)

Product fiche

Sheet of household dishwasher according to EU Directive 1016/2010 & 1059/2010:

Manufacturer	MALLOCA
Type / Description	WQP12-5201AD
Standard place settings	12
Energy efficiency class ①	A+++
Annual energy consumption ②	230 kWh
Energy consumption of the standard cleaning cycle	0.81 kWh
Power consumption of off-mode	0.45 W
Power consumption of left-on mode	0.49W
Annual water consumption ③	3080 liter
Drying efficiency class ④	A
Standard cleaning cycle ⑤	ECO 48°C
Program duration of the standard cleaning cycle	210 min
Noise level	49 dB(A) re 1 pW
Mounting	Free standing
Could be built-in	YES
Power consumption	1760-2100W
Rated voltage / frequency	220-240V/50Hz
Water pressure (flow pressure)	0.04-1.0MPa=0.4-10 bar

NOTE:

- ①** A + + + (highest efficiency) to D (lowest efficiency)
- ②** Energy consumption based on 280 standard cleaning cycles using cold water fill and the consumption of the low power modes. Actual energy consumption will depend on how the appliance is used.
- ③** Water consumption based on 280 standard cleaning cycles. Actual water consumption will depend on how the appliance is used.
- ④** A (highest efficiency) to G (lowest efficiency)
- ⑤** This program is suitable for cleaning soiled normally soiled tableware and that it is the most efficient program in terms of its combined energy and water consumption for that type of tableware.

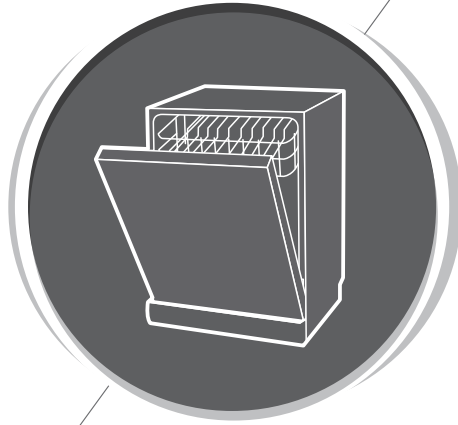

MÁY RỬA CHÉN

HƯỚNG DẪN SỬ DỤNG

Phần I: Phiên bản chung

WQP12-5201AD



MALLOCA

Vui lòng đọc kỹ hướng dẫn trước khi sử dụng máy rửa chén và giữ lại để tham khảo về sau

MỤC LỤC

01	50	THÔNG TIN AN TOÀN
02	55	TỔNG QUAN SẢN PHẨM
03	56	SỬ DỤNG MÁY RỬA CHÉN
	56	Thêm muối làm mềm nước
	58	Mẹo sử dụng rổ
04	60	VỆ SINH VÀ BẢO TRÌ
	60	Vệ sinh bên ngoài
	60	Vệ sinh bên trong
	63	Bảo dưỡng máy rửa chén
05	64	HƯỚNG DẪN LẮP ĐẶT
	64	Kết nối nguồn điện
	65	Cấp và thoát nước
	66	Kết nối ống thoát nước
	67	Lắp đặt thiết bị
	67	Lắp đặt độc lập
68	Lắp đặt âm tủ (cho mô hình tích hợp)	
06	71	MẸO XỬ LÝ SỰ CỐ
07	75	XẾP CHÉN DĨA TRÊN CÁC RỔ THEO EN 50242



GHI CHÚ:

- Xem lại phần mẹo khắc phục sự cố sẽ giúp bạn giải quyết được một số vấn đề thường gặp.
- Nếu bạn không thể tự giải quyết được vấn đề, hãy liên hệ với dịch vụ kỹ thuật.
- Nhà sản xuất tuân theo chính sách phát triển liên tục và cập nhật sản phẩm mà không cần báo trước.
- Nếu bị mất hoặc lỗi thời, bạn có thể nhận được hướng dẫn sử dụng mới từ nhà sản xuất hoặc nhà cung cấp được ủy quyền.

THÔNG TIN AN TOÀN

▲ CẢNH BÁO

Khi sử dụng máy rửa chén của bạn, hãy làm theo các bước phòng ngừa dưới đây:

- Việc lắp đặt và sửa chữa phải được thực hiện bởi nhân viên kỹ thuật.
- Thiết bị này được thiết kế để được sử dụng trong các hộ gia đình và các ứng dụng tương tự như:
 - Khu vực nhà bếp nhân viên trong các cửa hàng, văn phòng và môi trường làm việc;
 - Nhà dân dụng;
 - Nhà nghỉ, khách sạn, ...
- Thiết bị này chỉ có thể được sử dụng bởi trẻ em từ 8 tuổi trở lên và những người không có khả năng thể chất, giác quan hoặc tâm thần hoặc thiếu kinh nghiệm và kiến thức cần được giám sát hoặc hướng dẫn sử dụng thiết bị trong một cách an toàn và hiểu được những tác hại nguy hiểm.
- Trẻ em không được sử dụng thiết bị này. Làm sạch và bảo trì sử dụng sẽ không được thực hiện bởi trẻ em mà không cần giám sát. (Đối với EN60335-1)
- Vật liệu bao gói có thể gây nguy hiểm cho trẻ em!
- Thiết bị này thiết kế để sử dụng cho hộ gia đình.

- Để bảo vệ an toàn tránh nguy cơ điện giật, không để các bộ phận, dây điện và phích cắm tiếp xúc với nước hoặc các chất lỏng khác.
- Hãy rút phích cắm trước khi vệ sinh và bảo trì thiết bị.
- Sử dụng một miếng vải ẩm, mềm với chút xà bông, và sau đó sử dụng một miếng vải khô để lau lại.

Hướng dẫn nối đất

- Thiết bị này cần phải được nối đất. Trong trường hợp trục trặc hay sự cố, thiết bị được nối đất giảm nguy cơ bị điện giật. Thiết bị được trang bị một dây dẫn kết nối thiết bị và nối đất.
- Phích cắm của thiết bị cần được cắm vào ổ điện thích hợp và phù hợp với yêu cầu an toàn địa phương.
- Kết nối dây nối đất không đúng cách dẫn đến nguy cơ bị điện giật.
- Nếu bạn nghi ngờ thiết bị không kết nối đất đúng cách, vui lòng liên hệ với kỹ thuật viên hoặc trung tâm bảo hành.

- Không thay đổi phích cắm cung cấp thiết bị; Nếu phích cắm không phù hợp với ổ cắm.
- Vui lòng liên hệ với nhân viên kỹ thuật để thay đổi phích cắm sao cho phù hợp.
- Không được ngồi, hoặc đứng trên cửa hoặc các thanh trượt của máy rửa chén.
- Không hoạt động máy rửa chén khi chén đĩa chưa đặt đúng vị trí khay đựng.
- Mở cửa rất cẩn thận nếu máy rửa chén đang hoạt động, có thể có nước tràn ra ngoài
- Không đặt bất kỳ vật nặng lên hoặc đứng trên cánh cửa khi được mở. Thiết bị có thể bị đổ về phía trước.
- Khi thiết bị đang hoạt động:
 - 1) Đặt các vật sắc nhọn sao cho chúng không làm hỏng gioăng cửa;
 - 2) Cảnh báo: Dao và đồ dùng sắc nhọn phải được để trong giỏ, hoặc được đặt nằm ngang.
- Một số chất tẩy rửa có tính kiềm mạnh. Chúng có thể vô cùng nguy hiểm nếu nuốt phải. Tránh tiếp xúc vào da và mắt, giữ trẻ em tránh xa máy rửa chén khi cửa mở.
- Kiểm tra xem xà phòng rửa chén còn hay hết sau mỗi chu kỳ rửa.

- Không rửa các vật liệu bằng nhựa trừ khi chúng được đánh dấu "an toàn với máy rửa chén" hoặc tương đương.
- Đối với các mặt hàng nhựa chưa được đánh dấu, kiểm tra khuyến nghị của nhà sản xuất.
- Chỉ sử dụng chất tẩy rửa khuyến cáo sử dụng cho máy rửa chén.
- Không sử dụng xà phòng, bột giặt hoặc xà phòng rửa tay cho máy rửa chén của bạn.
- Cửa không nên để mở vì có thể gây nguy hiểm. Nếu dây nguồn bị hư hỏng, nó phải được thay thế bởi trung tâm bảo hành hoặc đại lý dịch vụ của mình hoặc nhân viên kỹ thuật để tránh gây nguy hiểm.
- Trong khi lắp đặt thiết bị, dây cáp nguồn cần phải thẳng và không bị gấp khúc.
- Không làm xáo trộn các bộ phận điều khiển.
- Thiết bị phải được nối với nguồn nước bằng bộ ống mới và không nên tái sử dụng các bộ ống cũ.
- Để tiết kiệm năng lượng, khi ở chế độ chờ, nếu không có bất kỳ hoạt động nào trong 30 phút, thiết bị sẽ tự động tắt.
- Số lượng bộ chén đĩa được rửa tối đa sẽ là 12 bộ.
- Áp lực nước tối đa đầu vào là 1MPa.
- Áp lực nước tối đa đầu ra là 0.04MPa.

Xử lý

- Để xử lý vật liệu bao gói và thiết bị vui lòng liên hệ với trung tâm tái chế, hãy cắt dây cáp nguồn và vô hiệu hóa thiết bị.
- Bao bì carton được sản xuất từ giấy tái chế, vì vậy nên được xử lý giấy thải để tái chế.
- Đảm bảo thiết bị được xử lý đúng cách, bạn sẽ giúp ngăn chặn các hậu quả tiêu cực tiềm ẩn về môi trường cũng như sức khỏe của con người, nếu không có thể gây ra những hậu quả bởi việc xử lý thiết bị này không đúng cách.
- Để biết thông tin chi tiết hơn về tái chế các sản phẩm này, xin vui lòng liên hệ với văn phòng địa phương và các dịch vụ xử lý chất thải hộ gia đình của bạn.
- **XỬ LÝ: Không vứt bỏ sản phẩm này như rác thải đô thị chưa phân loại. Thu gom chất thải như vậy một cách riêng biệt để xử lý đặc biệt là cần thiết.**



TỔNG QUAN SẢN PHẨM

❗ QUAN TRỌNG:

Để có được hiệu suất tốt nhất từ máy rửa chén, hãy đọc tất cả các hướng dẫn vận hành trước khi sử dụng nó lần đầu tiên.

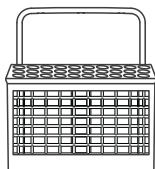
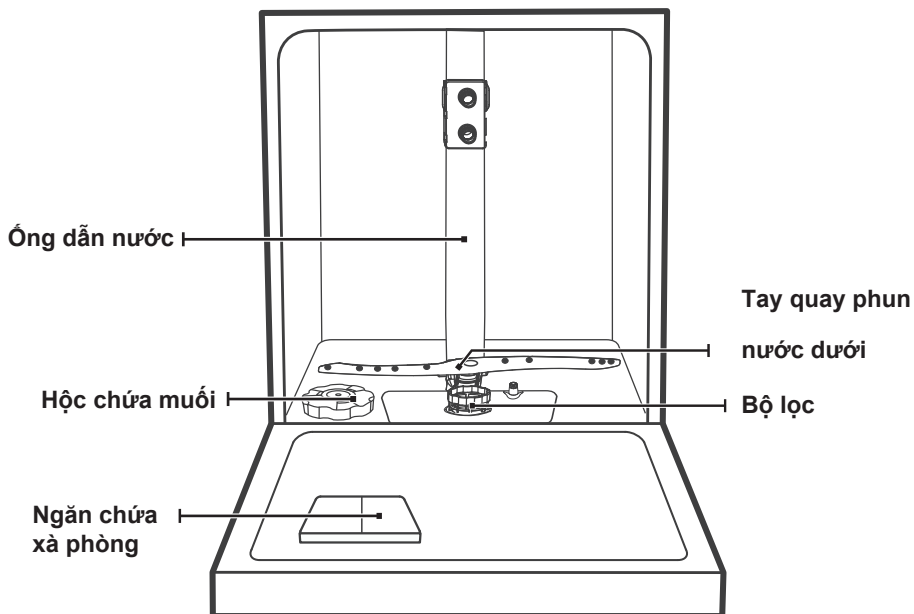

Rổ đựng dao kéo

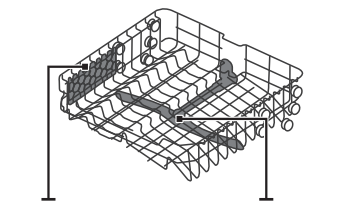

Rổ trên



Rổ dưới

💡 GHI CHÚ:

Hình ảnh chỉ mang tính chất tham khảo, các mô hình khác nhau có thể khác nhau. Vui lòng xem sản phẩm thực.

SỬ DỤNG MÁY RỬA CHÉN

Trước khi sử dụng máy rửa chén:

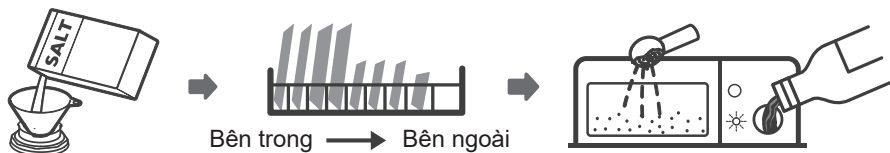

1. Thiết lập làm mềm nước
2. Thêm muối
3. Xếp chén đĩa vào rổ
4. Thêm xà phòng



Vui lòng xem đoạn 1 "Làm mềm nước" của phần II: Phiên bản đặc biệt, nếu bạn muốn cài đặt làm mềm nước.

Nạp muối vào chất làm mềm nước

💡 GHI CHÚ:

Nếu máy rửa chén của bạn không sử dụng bất kỳ chất làm mềm nước nào, có thể bỏ qua phần này.

Luôn sử dụng muối dành cho việc sử dụng máy rửa chén.

Hộc chứa muối nằm bên dưới rổ bên dưới và nên được nạp đầy như những điều nêu sau đây:

⚠ CẢNH BÁO

- **Chỉ sử dụng muối đặc biệt thiết kế riêng cho máy rửa chén!**
Những loại muối khác không được thiết kế để sử dụng cho máy rửa chén như muối ăn sẽ làm hỏng chất làm mềm nước. Trong trường hợp thiệt hại do sử dụng muối không phù hợp, nhà sản xuất sẽ không chịu bất kỳ trách nhiệm gì về thiệt hại nào gây ra.
- **Chỉ nạp muối trước khi bắt đầu chu trình rửa!**
Điều này sẽ làm ngăn chặn muối hoặc nước muối đã nạp ở phần đáy của máy trong bất kỳ khoảng thời gian nào và nó có thể gây ăn mòn.

Vui lòng làm theo các bước sau đây để thêm muối rửa chén:

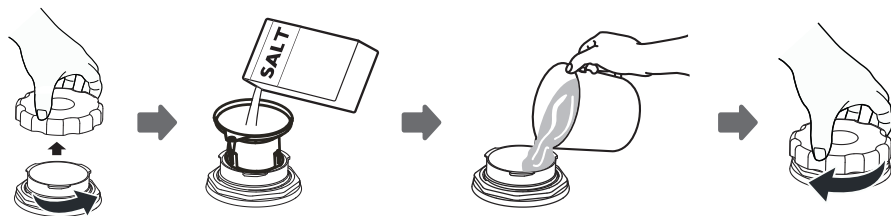

1. Tháo rỏ dưới và mở nắp hộc chứa.
2. Đặt phễu (được cung cấp sẵn) vào lỗ và đổ khoảng 1.5kg muối vào hộc chứa muối.
3. Đổ đầy nước vào hộc chứa muối tới giới hạn tối đa, một ít nước tràn ra khỏi hộc chứa muối là bình thường.
4. Sau khi thêm muối, hãy vặn nắp thật chặt.
5. Đèn cảnh báo muối sẽ dừng sau khi đổ đầy hộc chứa muối.
6. Sau khi đổ muối vào hộc chứa muối, nên bắt đầu chương trình rửa (Chúng tôi khuyến nghị nên sử dụng chương trình ngắn). Nếu không hệ thống lọc, bơm hoặc các bộ phận khác có thể bị hư hỏng do nước mặn. Điều này không bao gồm trong bảo hành.

💡 GHI CHÚ:

- Hộc chứa muối chỉ được nạp lại sau khi đèn cảnh báo muối sáng () trên bảng điều khiển. Tùy thuộc vào mức độ hòa tan của muối, đèn cảnh báo muối vẫn có thể được bật ngay cả khi hộc chứa muối được nạp đầy.
Nếu không có đèn cảnh báo muối trong bảng điều khiển (đối với một số kiểu máy), bạn có thể ước tính khi nào cần đổ muối vào các chu kỳ mà máy rửa chén đã chạy.
- Nếu muối đã được nạp, hãy chạy chương trình xả hoặc rửa nhanh để không làm hỏng hệ thống lọc.

Mẹo sử dụng rổ

Điều chỉnh rổ trên

Chiều cao rổ trên có thể dễ dàng điều chỉnh để chứa các chén đĩa cao hơn trong rổ trên hoặc dưới.

Để điều chỉnh được chiều cao của rổ trên, hãy làm theo các bước sau:

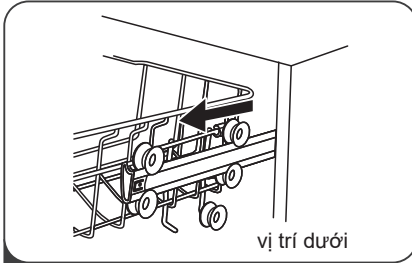

1 Kéo rổ trên ra ngoài.

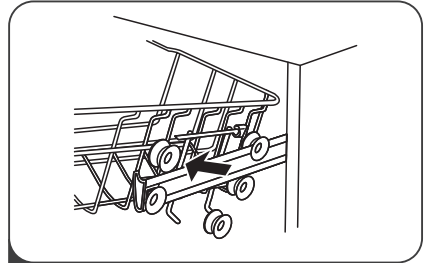

2 Tháo rổ trên.

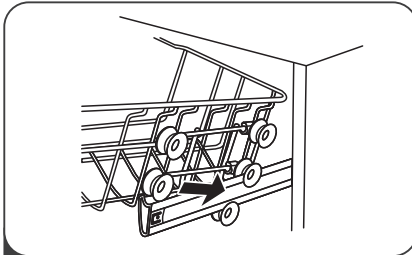

3 Gắn lại rổ trên theo bánh xe phía trên hoặc dưới.

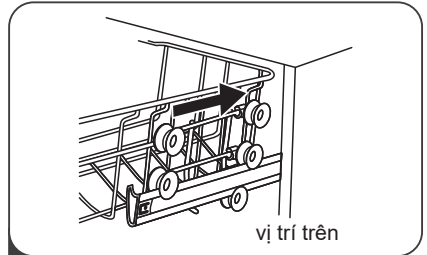

4 Đẩy rổ trên vào trong.

Gấp rổ đựng tách

Để chứa chõ cho những vật cao hơn trong rổ phía trên, hãy nâng rổ lên trên. Bạn có thể dựa nó vào bên hông hoặc tháo nó ra nếu không có nhu cầu sử dụng.

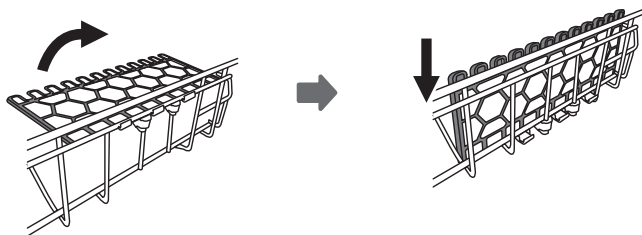

Gấp rổ lại

Các gai của rổ dưới được sử dụng để giữ chén đĩa. Chúng có thể được hạ xuống để tạo thêm không gian cho các vật dụng lớn.

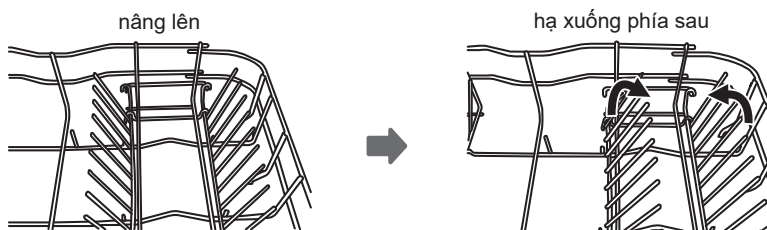

BẢO TRÌ VÀ VỆ SINH

Làm sạch bên ngoài

Cửa và gioăng cửa

Thường xuyên vệ sinh cửa bằng miếng vải mềm để loại bỏ cặn thực phẩm. Khi máy rửa chén đang hoạt động, dư lượng thực phẩm và đồ uống có thể đọng lại ở hai bên cửa. Các bề mặt này nằm bên ngoài khoang rửa, và nước không thể tiếp xúc được tới chúng. Bất kỳ dư lượng nào cũng phải được làm sạch trước khi đóng cửa lại.

Bảng điều khiển

Nếu cần thiết phải vệ sinh bảng điều khiển chỉ được lau bằng khăn mềm ẩm.

CẢNH BÁO

- Để tránh sự xâm nhập của nước vào bên trong khóa cửa và các bộ phận điện, không sử dụng các vật liệu làm sạch có hệ thống phun.
- Không sử dụng các sản phẩm tẩy rửa có tính ăn mòn trên bề mặt ngoài, vì chúng có thể làm trầy xước lớp sơn. Một số loại khăn giấy cũng có thể làm xước hoặc để lại dấu vết trên bề mặt.

Làm sạch bên trong

Hệ thống lọc

Hệ thống lọc giữ lại các mảnh vụn từ chương trình rửa. Các mảnh vụn này có thể làm tắc nghẽn bộ lọc. Kiểm tra bộ lọc thường xuyên và làm sạch chúng bằng nước. Vui lòng làm theo các bước dưới đây để làm sạch bộ lọc.

GHI CHÚ:

Hình ảnh chỉ mang tính chất tham khảo, các mô hình khác nhau cánh tay phun và hệ thống lọc có thể khác nhau.

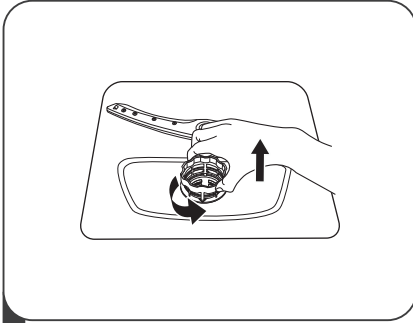

1 Giữ bộ lọc thô và xoay ngược chiều kim đồng hồ để mở khóa bộ lọc. Nhấc bộ lọc lên trên và tháo ra khỏi máy rửa chén.

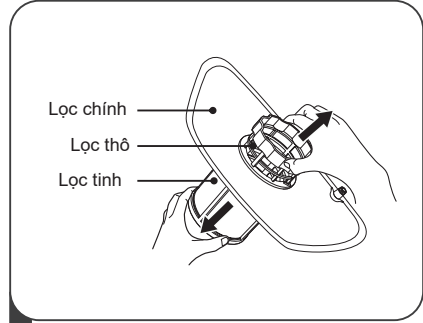

2 Bộ lọc tinh có thể được kéo ra khỏi đáy của bộ lọc chính bằng cách bóp nhẹ nhàng các mắt lưới ở phía trên và kéo nó ra.

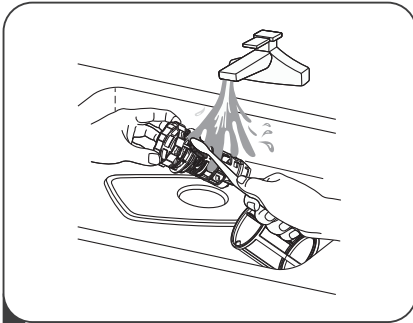

3 Dư lượng thực phẩm lớn có thể được làm sạch dưới vòi nước. Để làm sạch kỹ hơn hãy làm sạch bằng bàn chải mềm.

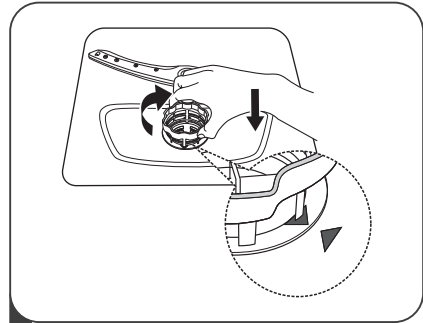

4 Lắp lại các bộ lọc ngược lại theo thứ tự tháo gỡ, thay thế bộ lọc, lắp và xoay theo chiều kim đồng hồ theo hướng mũi tên.

⚠ Cảnh báo

- Không được siết chặt bộ lọc, đặt bộ lọc lại thật cẩn thận, nếu không các mảnh vụn thức ăn sẽ xâm nhập vào hệ thống làm tắc nghẽn.
- Không được sử dụng máy rửa chén không gắn bộ lọc. Việc thay thế bộ lọc không đúng cách có thể làm giảm hiệu suất và hư hỏng thiết bị, đồ dùng.

Hệ thống tay phun

Làm sạch hệ thống tay phun là cần thiết vì hóa chất trong nước cứng có thể làm tắc nghẽn tay phun hoặc làm hỏng vòng bi.

Để làm sạch hệ thống tay phun, hãy làm theo hướng dẫn dưới đây:

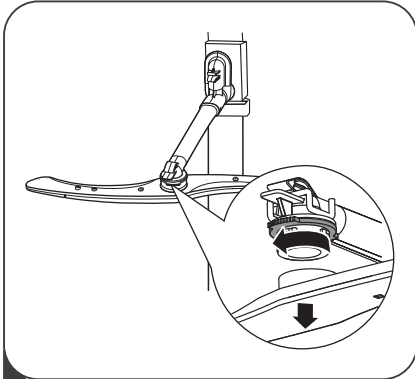

1 Để tháo tay phun phía trên, giữ đai ốc ở giữa và xoay ngược chiều kim đồng hồ để tháo nó ra.



2 Để tháo tay phun phía dưới, kéo tay phun lên trên.

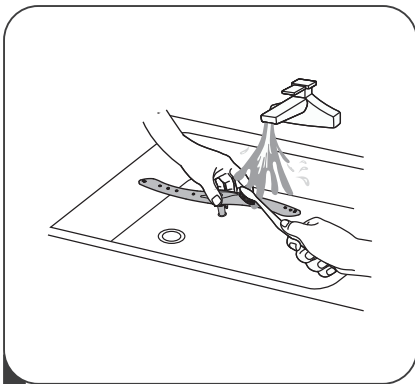

3 Rửa tay phun bằng nước ấm và sử dụng bàn chải mềm để làm sạch các tia. Lắp lại chúng sau khi làm sạch.

Bảo dưỡng máy rửa chén

Cảnh báo đóng băng

Vui lòng thực hiện các biện pháp bảo vệ sương trên máy rửa chén vào mùa đông. Sau mỗi chu trình rửa, hãy thực hiện như sau:

1. Ngắt nguồn điện của máy rửa chén.
2. Tắt nguồn cung cấp nước và ngắt ống dẫn nước ra khỏi van nước.
3. Xả nước từ ống dẫn nước và van nước. (Sử dụng khay hứng nước)
4. Nối lại ống dẫn nước vào van nước.
5. Tháo bộ lọc ở đáy bồn và sử dụng miếng bọt biển để thấm nước trong bể chứa.

Sau mỗi lần rửa

Sau mỗi lần rửa, hãy tắt nguồn cấp nước cho thiết bị và mở hé cửa để độ ẩm và mùi không bị kẹt bên trong.

Tháo phích cắm

Trước khi thực hiện vệ sinh và bảo trì, luôn tháo phích cắm khỏi ổ cắm.

Không sử dụng dung môi hoặc chất tẩy rửa mài mòn

Để làm sạch bên ngoài và miếng cao su của máy rửa chén, không sử dụng dung môi hoặc các sản phẩm làm sạch có tính mài mòn, chỉ sử dụng khăn với nước xà phòng ấm.

Để loại bỏ các vết bẩn ở bề mặt bên trong, hãy sử dụng khăn với một ít giấm hoặc chất tẩy rửa dùng riêng cho máy rửa chén.

Khi không sử dụng trong thời gian dài

Bạn nên chạy một chu trình trống sau đó tháo phích cắm ra khỏi ổ cắm, tắt nguồn cấp nước và mở hé cửa. Điều này sẽ giúp kéo dài tuổi thọ gioăng cửa và ngăn bốc mùi trong thiết bị.

Di chuyển thiết bị

Nếu thiết bị phải di chuyển, hãy cố gắng giữ thiết bị ở vị trí thẳng đứng.

Gioăng cửa

Một trong những yếu tố gây ra mùi hình thành trong máy rửa chén là thực phẩm vẫn còn bị mắc kẹt trong các gioăng cửa. Làm sạch thường xuyên bằng miếng bọt biển ẩm sẽ tránh tình trạng này xảy ra.

HƯỚNG DẪN LẮP ĐẶT

⚠ CẢNH BÁO



Cảnh báo điện giật

Ngắt kết nối nguồn điện trước khi lắp đặt máy rửa chén.

Không tuân thủ có thể dẫn đến tử vong hoặc điện giật.

⚠ Chú ý

Việc lắp đặt đường ống và thiết bị điện phải được thực hiện bởi nhân viên kỹ thuật.

Kết nối nguồn điện

⚠ CẢNH BÁO

Vì sự an toàn cá nhân:

- Không sử dụng dây nối hoặc bộ chuyển đổi phích cắm với thiết bị này.
- Không được tháo hoặc ngắt kết nối dây nối đất trong bất kỳ trường hợp nào.

Yêu cầu về điện

Vui lòng xem bảng đánh giá để biết cấp điện áp và kết nối máy rửa chén với nguồn điện phù hợp. Sử dụng cầu chì tiêu chuẩn 10A / 13A / 16A, bộ tạm hoãn thời gian hoặc bộ ngắt mạch được khuyến nghị và cung cấp mạch riêng biệt chỉ sử dụng cho thiết bị này.

Kết nối nguồn điện

Đảm bảo điện áp và tần số của nguồn điện tương ứng với điện áp trên tem thông số. Chỉ cắm phích cắm vào ổ cắm điện được nối đất đúng cách. Nếu ổ cắm điện không thích hợp với phích cắm, thay thế ổ cắm điện mới, thay vì sử dụng bộ chuyển đổi hoặc các thiết bị tương tự vì chúng có thể quá nóng và gây phồng.

⚠ Đảm bảo rằng thiết bị được nối đất trước khi sử dụng.

Cấp và thoát nước

Kết nối ống cấp nước

Nối ống cấp nước lạnh vào đầu nối 3/4(inch) và chắc chắn rằng nó được gắn đúng vị trí.

Nếu các đường ống nước mới hoặc không được sử dụng trong một thời gian dài, hãy để nước chảy để đảm bảo nước trong. Đề phòng này là cần thiết để tránh nguy cơ đầu vào của nước bị nghẹt và làm hỏng thiết bị.

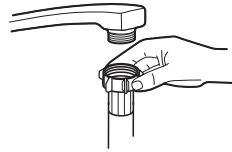

ống cấp nước thông thường



ống cấp nước an toàn

Về ống cấp nước an toàn

Ống cấp an toàn bao gồm các bức tường đôi. Hệ thống của ống đảm bảo sự can thiệp của nó bằng cách ngăn chặn dòng chảy của nước trong trường hợp bị đứt ống cấp nước và khi không gian trống giữa ống cấp nước và ống ngoài có đầy nước.

⚠ CẢNH BÁO

Ống thoát nước của chậu có thể bị vỡ nếu lắp đặt trên cùng đường ống với máy rửa chén.

Kết nối ống cấp nước an toàn

1. Kéo ống cấp nước an toàn ra khỏi khoang phía sau máy rửa chén.
2. Xiết chặt các vít của ống cấp an toàn vào vòi đầu nối 3/4inch.
3. Mở nước đầy trước khi khởi động máy rửa chén.

Ngắt kết nối ống cấp nước an toàn

1. Tắt nước.
2. Tháo ống cấp nước an toàn ra khỏi vòi.

Kết nối ống thoát nước

Lắp ống thoát nước vào ống xả có đường kính tối thiểu là 40mm hoặc để ống xả chảy vào bồn rửa, đảm bảo ống xả không bị gấp khúc. Chiều cao của ống xả phải nhỏ hơn 1000mm. Đầu ống xả tự do không được ngâm trong nước để tránh tình trạng tràn ngược vào ống xả.

⚠ Vui lòng cố định vị trí ống xả ở vị trí A hoặc vị trí B

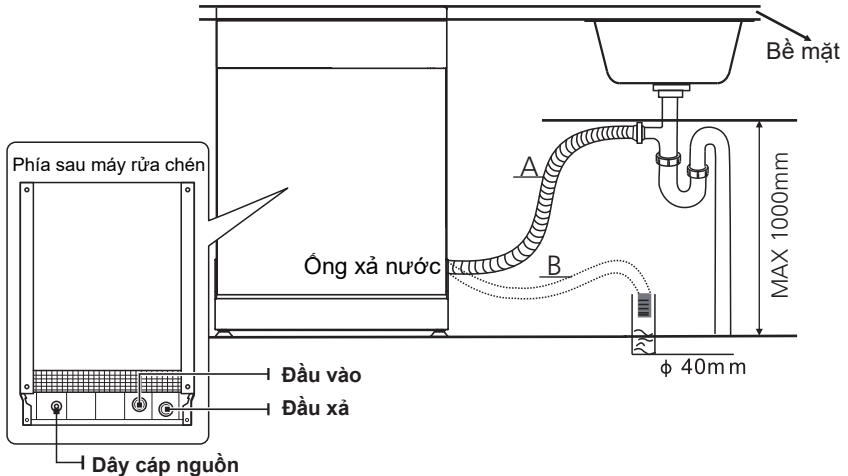

Xả nước thừa từ ống

Nếu bồn rửa cao hơn 1000mm so với mặt sàn, thì lượng nước dư thừa trong ống không thể thoát trực tiếp vào bồn rửa. Khi đó, nó sẽ cần phải được thoát nước vào một vật chứa bên ngoài thấp hơn so với bồn rửa.

Ống thoát nước

Kết nối ống thoát nước. Ống thoát nước phải được lắp đúng cách để tránh rò rỉ nước, đảm bảo ống thoát nước không bị xoắn hoặc bị đè lên.

Ống mở rộng

Nếu bạn cần lắp ống mở rộng, đảm bảo rằng bạn sử dụng một ống tương tự. Ống mở rộng không được dài quá 4m, nếu không nó sẽ ảnh hưởng đến hiệu quả làm sạch của máy rửa chén.

Kết nối ống xi phong

Kết nối ống xi phong phải ở độ cao dưới 100 cm (tối đa) từ đáy máy rửa chén. Ống thoát nước nên được giữ cố định.

Lắp đặt thiết bị

Đặt thiết bị ở vị trí mong muốn, mặt sau phải tựa vào bức tường phía sau nó và hai bên dọc theo các tủ hoặc tường liền kề. Máy rửa chén được trang bị ống cấp nước và ống thoát nước có thể được đặt bên phải hoặc bên trái để thuận tiện cho việc lắp đặt đúng cách.

Điều chỉnh thiết bị

Khi thiết bị được định vị để cân bằng, chiều cao của máy rửa chén có thể được thay đổi thông qua việc điều chỉnh chân xoay.

Trong mọi trường hợp thiết bị không được nghiêng quá 2°.

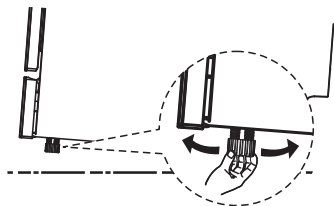

Lắp đặt độc lập

Kiểu 1: Cố định thiết bị vào giữa khoang chứa

Chiều cao của máy rửa chén, 845 mm, được thiết kế để phù hợp với các kích thước khoang tủ hiện hành cùng chiều cao với nhà bếp hiện đại, chân xoay có thể được điều chỉnh để có một chiều cao chính xác.

Mặt trên không cần bảo vệ đặc biệt vì chúng có khả năng cách nhiệt, chống tràn xước và chống bám bẩn.

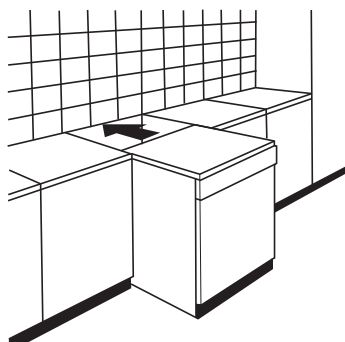

Kiểu 2: Tháo lắp mặt trên máy

(Khi lắp âm tủ)

Trong hầu hết các căn bếp hiện đại chỉ có một mặt tủ bên trên và các thiết bị điện được lắp đặt cố định. Trong trường hợp này hãy tháo phần trên của máy rửa chén bằng cách tháo các ốc vít dưới mép của mặt sau máy rửa chén (a).

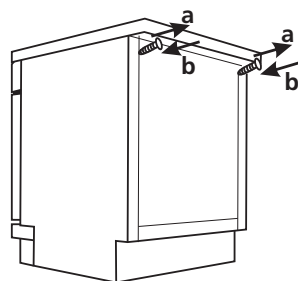

⚠️ Chú ý

Sau khi tháo mặt trên, các vít phải được vặn lại bên dưới cạnh của mặt trên (b).

Chiều cao sau đó sẽ được giảm xuống còn 815 mm, theo lịch trình quy định quốc tế (ISO) và máy rửa chén sẽ được cố định bên dưới bề mặt làm việc.

Lựa chọn vị trí lý tưởng cho máy rửa chén

Vị trí lắp đặt máy rửa chén phải được đặt gần ống thoát nước, ống cấp nước và dây cáp nguồn.

Kích thước minh họa cho vị trí lắp đặt máy rửa chén âm tủ.

1. Mặt trên của máy rửa chén, tủ và bên hông tủ phải cách nhau ít nhất 5 mm.

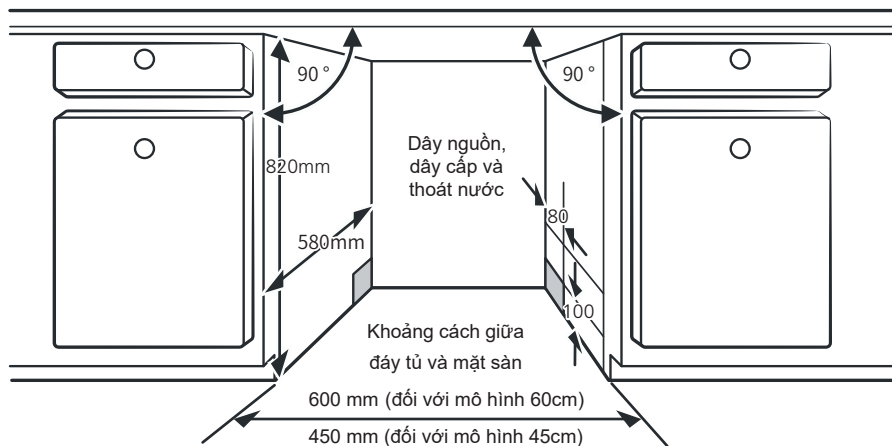

2. Nếu máy rửa chén được đặt ở góc tủ, cần có khoảng trống khi cửa mở.

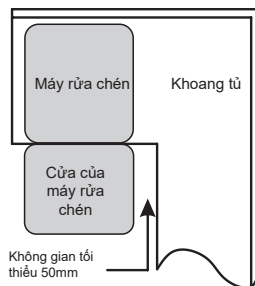

⚡ GHI CHÚ:

Tùy thuộc vào nơi đặt ổ cắm điện của bạn, có thể phải khoan một lỗ ở bên tủ.

MẸO XỬ LÝ SỰ CỐ

Trước khi gọi trung tâm chăm sóc khách hàng

Xem lại các hướng dẫn có thể giúp bạn không cần gọi dịch vụ.

Vấn đề	Nguyên nhân	Khắc phục
Máy rửa chén không hoạt động	Đứt cầu chì hoặc ngắn mạch.	Thay thế cầu chì hoặc thiết bị ngắt mạch. Tháo bất kỳ thiết bị nào dùng chung với máy rửa chén.
	Không có nguồn điện	Đảm bảo máy rửa chén được bật và cửa đóng chặt. Đảm bảo dây nguồn được cắm đúng cách vào ổ điện.
	Áp suất nước thấp	Kiểm tra nguồn cấp nước có được kết nối đúng cách và nước được bật hay không.
	Không đóng cửa đúng cách	Hãy chắc chắn đóng cửa đúng cách và chốt cửa.
Nước không bơm được từ máy rửa chén	Ống thoát nước bị xoắn hoặc nghẹt	Kiểm tra ống thoát nước.
	Bộ lọc bị nghẹt	Kiểm tra bộ lọc thô.
	Chậu rửa bị nghẹt	Kiểm tra chậu rửa để chắc chắn rằng nó thoát nước tốt. Nếu vấn đề là chậu rửa chén không thoát nước, bạn cần một thợ sửa ống nước để kiểm tra cho bạn.
Cặn trong bồn rửa	Xả phòng không thích hợp	Chỉ sử dụng chất tẩy rửa đặc biệt để tránh bọt. Nếu điều này xả ra, hãy mở máy rửa chén để bọt bay hơi. Thêm khoảng 3.5L nước vào đáy máy rửa chén. Đóng cửa và chọn bất kỳ chu trình nào. Sau đó, nước sẽ xả khỏi máy rửa chén. Mở cửa và kiểm tra xem đã hết bọt chưa. Lặp lại nếu cần thiết.

Vấn đề	Nguyên nhân	Khắc phục
	Bị tràn	Luôn làm sạch ngay lập tức.
Khoang bên trong sẫm màu	Có thể đã sử dụng chất tẩy rửa có màu	Đảm bảo rằng xà phòng không có màu.
Màng trắng ở bề mặt bên trong	Khoáng chất trong nước cứng	Để vệ sinh bên trong, hãy sử dụng miếng bọt biển ẩm với xà phòng rửa chén và đeo găng tay cao su. Không được sử dụng các chất tẩy rửa khác vì chúng có thể tạo bọt.
Các vết gỉ	Các vật bị ảnh hưởng ăn mòn	Tránh rửa các đồ vật bị ăn mòn trong máy rửa chén.
	Không một chu trình nào hoạt động sau khi nạp muối. Muối đã đi vào chu trình rửa	Luôn chạy một chu trình không có đồ sành sứ sau khi thêm muối. Không chọn chức năng Turbo (nếu có)
	Nắp hộp chứa muối bị lỏng	Kiểm tra nắp hộp muối.
Tiếng ồn trong máy rửa chén	Cánh tay phun đang chạm vào một vật gì đó	Dừng chương trình và sắp xếp lại đồ vật cản trở cánh tay phun.
Tiếng ồn trong máy rửa chén	Những đồ sành sứ để trong máy rửa chén	Dừng chương trình và sắp xếp lại các đồ sành sứ.
Tiếng ồn trong ống nước	Điều này do cài đặt hoặc mặt cắt ngang đường ống.	Điều này không ảnh hưởng đến chức năng rửa chén, hãy liên hệ với thợ sửa ống nước.
Chén đĩa không sạch	Xếp chén đĩa không đúng cách	Xem phần II "Chuẩn bị và sắp xếp chén đĩa".
	Chương trình rửa không đủ mạnh	Chọn chương trình rửa mạnh hơn.

Vấn đề	Nguyên nhân	Khắc phục
Chén đĩa không sạch	Không đủ xà phòng	Thêm xà phòng hoặc đổi xà phòng khác
	Các vật đang chặn cánh tay phun	Sắp xếp lại đồ vật để không cản trở cánh tay phun.
	Bộ lọc kết hợp không sạch hoặc không được lắp đúng vào đáy lồng rửa. Điều này có thể gây ra việc cánh tay phun bị chặn.	Làm sạch bộ lọc đúng cách. Làm sạch cánh tay phun
Đồ thủy tinh bị mờ	Sự kết hợp của nước mềm và quá nhiều xà phòng	Sử dụng ít xà phòng hơn nếu bạn có nước mềm và chọn một chu kỳ ngắn hơn để rửa vật dụng thủy tinh.
Những đốm trắng trên đĩa và ly	Vùng nước cứng có thể gây ra các đốm trắng	Thêm xà phòng.
Các vết đen hoặc xám trên chén đĩa	Đồ dùng bằng nhôm đã cọ xát vào đĩa	Sử dụng chất tẩy rửa nhẹ để loại bỏ những vết bẩn đó.
Còn xà phòng	Thiết bị xả xà phòng bị nghẹt	Xếp lại chén đĩa đúng cách.
Chén đĩa sấy không khô	Xếp không đúng cách	Xếp chén đĩa như đề xuất trong hướng dẫn.
	Lấy chén đĩa ra quá sớm	Không làm trống máy rửa chén sau khi rửa. Mở hé cửa để bay hơi. Lấy chén đĩa bên trong ra khi chúng hạ xuống nhiệt độ an toàn. Lấy vật dụng từ rổ trên trước để tránh nhiều nước xuống dưới.

Vấn đề	Nguyên nhân	Khắc phục
Chén đĩa sấy không khô	Lựa chọn không đúng chương trình rửa	Với một chương trình rửa ngắn, nhiệt độ rửa thấp hơn, làm giảm hiệu suất. Chọn chương trình có thời gian rửa lâu hơn.
	Sử dụng dao kéo với chất lượng bao phủ kém	Việc thoát nước khó khăn hơn so với các vật dụng này. Dao kéo hoặc các vật dụng tương tự không nên rửa bằng máy rửa chén.

SẮP XẾP RỔ THEO EN50242:

1. Rổ trên:

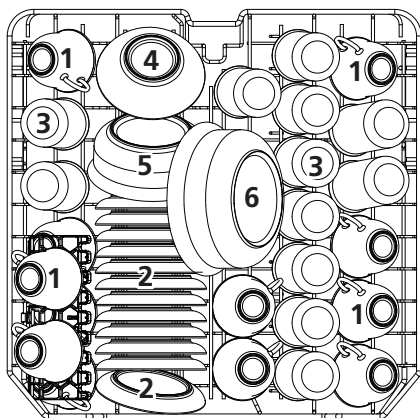

STT	Loại
1	Tách
2	Chén sớt
3	Ly
4	Chén nhỏ
5	Chén vừa
6	Chén lớn

2. Rổ dưới:

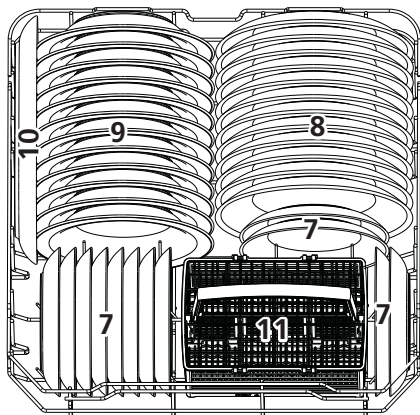

STT	Loại
7	Dĩa món tráng miệng
8	Dĩa ăn tối
9	Dĩa súp
10	Dĩa tròn
11	Rổ muống nĩa

3. Kệ muỗng nĩa:

1	2	1		4	4	4	4	4	4		1	2	1
2	2	2			8			7		3	3		2
1	2	1		4	4	4	4	4	4		1	3	1
1	2	1		5	5	5	5	5	5		3	3	3
2	2	2			3			3		3	3	3	3
1	2	1		5	5	5	5	5	5		6		6

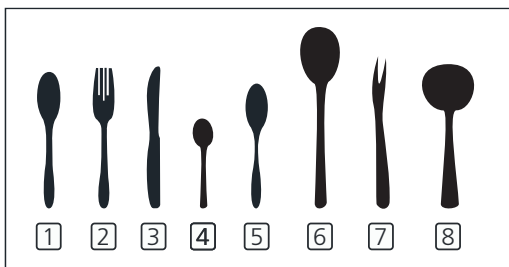

STT	Loại
1	Muỗng súp
2	Nĩa
3	Dao
4	Muỗng cà phê
5	Muỗng món tráng miệng
6	Muỗng canh
7	Nĩa nhỏ
8	Muôi

Thông tin so sánh kiểm tra theo EN 50242

Dung tích: 12 bộ chén đĩa

Vị trí giỏ trên: thấp hơn

Chương trình: ECO

Thiết lập rửa phụ: 6

Thiết lập làm mềm: H3

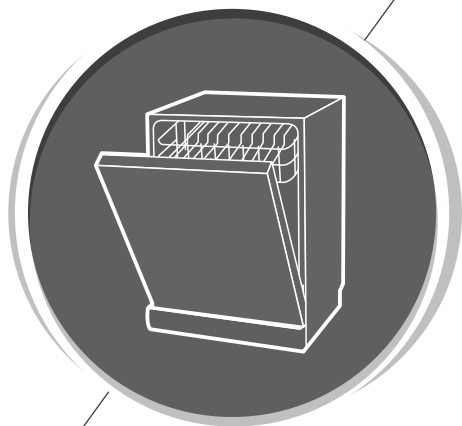

MÁY RỬA CHÉN

HƯỚNG DẪN SỬ DỤNG

Phần II: Phiên bản đặc biệt

WQP12-5201AD



Vui lòng đọc kỹ hướng dẫn trước
khi sử dụng máy rửa chén và giữ
lại để tham khảo về sau

MỤC LỤC

01	80	SỬ DỤNG MÁY RỬA CHÉN
	80	Bảng điều khiển
	82	Làm mềm nước
	83	Chuẩn bị và xếp chén đĩa
	86	Chức năng của xà phòng và nước làm bóng
	87	Thêm nước làm bóng
	88	Thêm xà phòng
02	89	CHƯƠNG TRÌNH MÁY RỬA CHÉN
	89	Bảng chương trình rửa
	90	Bắt đầu một chương trình
	90	Thay đổi chế độ giữa chương trình
	91	Quên chén đĩa?
	91	Tự động mở cửa
03	92	CÁC MÃ LỖI
04	93	THÔNG SỐ KỸ THUẬT

GHI CHÚ:

- Nếu bạn không thể tự giải quyết được vấn đề, hãy liên hệ với dịch vụ kỹ thuật.
- Nhà sản xuất tuân theo chính sách phát triển liên tục và cập nhật sản phẩm mà không cần báo trước.
- Nếu bị mất hoặc lỗi thời, bạn có thể nhận được hướng dẫn sử dụng mới từ nhà sản xuất hoặc nhà cung cấp được ủy quyền.

HƯỚNG DẪN NHANH

Vui lòng đọc nội dung tương ứng trên bảng hướng dẫn để biết cách vận hành thiết bị chi tiết.

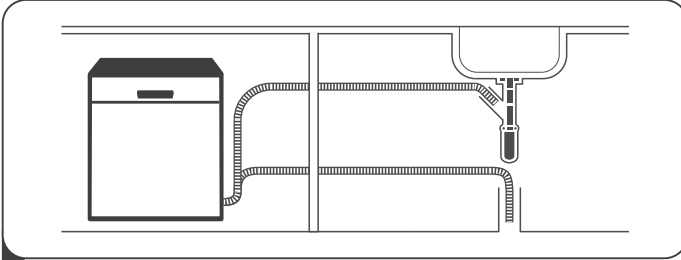

- 1** Lắp đặt thiết bị
(Vui lòng xem đoạn 5 “HƯỚNG DẪN LẮP ĐẶT” của phần I:
Phiên bản chung)

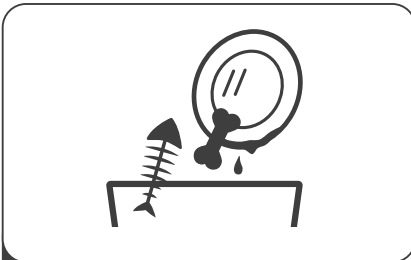

- 2** Loại bỏ thức ăn và các vật dụng
trên chén đĩa.

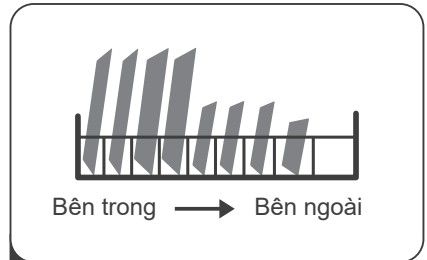

- 3** Xếp chén đĩa

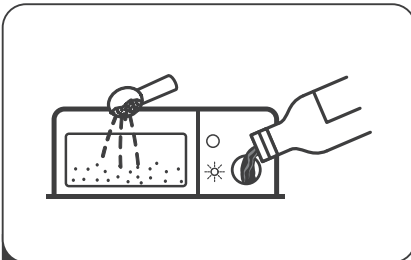

- 4** Thêm xà phòng



- 5** Lựa chọn chương trình và vận
hành thiết bị.

SỬ DỤNG THIẾT BỊ



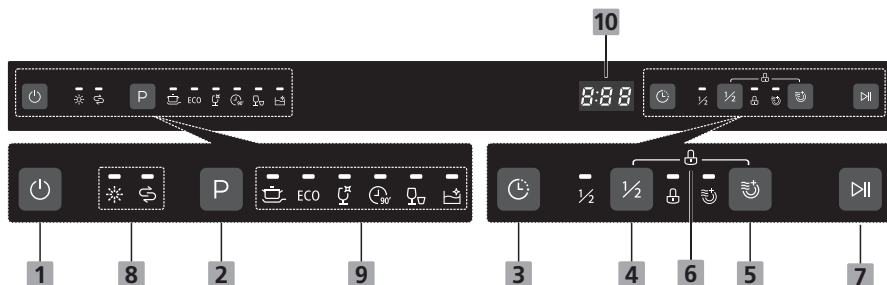





Bảng điều khiển



Vận hành (Phím)

1 Nguồn	Nhấn phím này để mở máy rửa chén.
2 Chương trình	Lựa chọn chương trình thích hợp, chỉ báo chương trình đã chọn sẽ sáng.
3 Tạm hoãn	Nhấn phím Tạm hoãn để tăng thời gian tạm hoãn bắt đầu. Tạm hoãn chương trình tối đa 24h và gia số là 1 giờ.
4 Nửa tải	Khi bạn có khoảng hoặc ít hơn 6 bộ chén đĩa để rửa, bạn có thể chọn chức năng này để tiết kiệm năng lượng và nước. (Nó chỉ có thể được sử dụng ở Rửa kỹ, ECO, Rửa ly và 90 phút)
5 Sấy phụ	Cho kết quả sấy tốt hơn. (Nó chỉ có thể được sử dụng ở Rửa kỹ, ECO, Rửa ly và 90 phút)
6 Khóa trẻ em	Tùy chọn này cho phép bạn khóa các phím trên bảng điều khiển - ngoại trừ phím Nguồn - vì vậy trẻ em không thể vô tình khởi động máy rửa chén bằng cách nhấn các phím trên bảng điều khiển. Để khóa các phím trên bảng điều khiển. Để khóa hoặc mở các phím trên bảng điều khiển, nhấn và giữ phím Nửa tải + Sấy phụ trong vòng 3 giây.
7 Bắt đầu/ Tạm dừng	Để bắt đầu hoặc tạm dừng chương trình rửa đã chọn.

Màn hình

8 Chi thị cảnh báo	<p> Nước làm bóng Nếu chỉ báo "  " sáng, có nghĩa là máy rửa chén còn ít nước làm bóng, cần nạp thêm.</p> <p> Muối Nếu chỉ báo "  " sáng, có nghĩa là máy rửa chén còn ít muối, cần nạp thêm.</p>
9 Chi thị chương trình	<p> Rửa kỹ Đối với đồ sành sứ nặng, cũng như nồi chảo, chén đĩa bẩn thông thường, v.v... với thực phẩm khô.</p> <p>ECO ECO Đây là chương trình tiêu chuẩn, nó phù hợp để làm sạch bộ chén đĩa bẩn thông thường và nó là chương trình hiệu quả nhất về mặt tiêu thụ năng lượng và nước cho loại bộ chén đĩa đó.</p> <p> Rửa ly Đối với đồ sành sứ nhẹ và thủy tinh.</p> <p> 90 phút Đối với vết bẩn thông thường cần rửa nhanh.</p> <p> Rửa nhanh Một lần rửa ngắn hơn cho các vết bẩn thông thường mà không cần sấy.</p> <p> Tự làm sạch Chương trình này cung cấp một sự làm sạch hiệu quả của chính máy rửa chén.</p>
10 Màn hình	Để hiển thị thời gian nhắc nhở, thời gian tạm hoãn, mã lỗi, v.v...

Làm mềm nước

Bộ làm mềm nước cần phải cài đặt thủ công, sử dụng thiết bị đo độ cứng của nước.

Bộ làm mềm nước được thiết kế để loại bỏ các khoáng chất và muối từ nước gây bất lợi cho quá trình hoạt động của máy rửa chén.

Càng có nhiều khoáng chất thì nước càng cứng.

Chất làm mềm cần được điều chỉnh theo độ cứng của nước trong khu vực của bạn.

Điều chỉnh lượng muối tiêu thụ

Máy rửa chén được thiết kế để cho phép điều chỉnh lượng muối tiêu thụ dựa trên độ cứng của nước được sử dụng. Điều này nhằm mục đích tối ưu hóa và tùy chỉnh mức độ tiêu thụ muối.

Vui lòng làm theo các bước dưới đây để điều chỉnh lượng tiêu thụ muối.

1. Bật thiết bị;
2. Nhấn nút Program trong hơn 5 giây để khởi động chế độ làm mềm nước trong 60 giây sau khi thiết bị được mở;
3. Nhấn nút Program để chọn chương trình phù hợp với môi trường, các thiết lập sẽ thay đổi theo trình tự sau:
H1->H2->H3->H4->H5->H6;
4. Không hoạt động trong 5 giây hoặc nhấn phím Nguồn để hoàn tất thiết lập và thoát khỏi chế độ thiết lập.

ĐỘ CỨNG CỦA NƯỚC				Độ cứng của nước	Lượng muối tiêu thụ (g/chu trình)
German °dH	French °fH	British °Clarke	Mmol/l		
0 - 5	0 - 9	0 - 6	0 - 0.94	H1	0
6 - 11	10 - 20	7 - 14	1.0 - 2.0	H2	9
12 - 17	21 - 30	15 - 21	2.1 - 3.0	H3	12
18 - 22	31 - 40	22 - 28	3.1 - 4.0	H4	20
23 - 34	41 - 60	29 - 42	4.1 - 6.0	H5	30
35 - 55	61 - 98	43 - 69	6.1 - 9.8	H6	60

1°dH=1.25 °Clarke=1.78 °fH=0.178mmol/l

Thiết lập: H3

Liên hệ với ban quản lý địa phương để biết được độ cứng của nguồn cấp nước.



Vui lòng kiểm tra đoạn 3 "Thêm muối làm mềm nước" của phần I: Phiên bản chung. Nếu máy rửa chén của bạn thiếu muối.

GHI CHÚ:

Nếu máy rửa chén của bạn không sử dụng bất kỳ chất làm mềm nước nào, có thể bỏ qua phần này.

Làm mềm nước

Độ cứng của nước sẽ thay đổi từ nơi này sang nơi khác. Nếu nước cứng được sử dụng trong máy rửa chén sẽ dẫn đến ăn mòn chén đĩa và dụng cụ.

Thiết bị được trang bị một chất làm mềm riêng biệt, sử dụng học đựng muối để loại bỏ vôi và khoáng chất khỏi nước.

Chuẩn bị và sắp xếp chén đĩa

- Xem xét việc mua các dụng cụ không phù hợp dùng với máy rửa chén.
- Đối với những dụng cụ cụ thể, chọn chương trình có nhiệt độ thấp nhất có thể.
- Để tránh thiệt hại, không lấy dao kéo, vật dụng thủy tinh ra khỏi máy rửa chén ngay sau khi kết thúc chương trình.

Để rửa dao kéo/chén đĩa sau đây

Không phù hợp

- Dao kéo có tay cầm bằng gỗ, sừng hoặc xà cừ.
- Các vật dụng bằng nhựa không chịu nhiệt
- Dao kéo cũ với các bộ phận được dán keo không chịu nhiệt
- Các vật dụng dao kéo với mũi dao sắc nhọn
- Vật dụng chất liệu phi kim và đồng thau
- Thủy tinh thể
- Vật dụng kim loại bị gỉ sét
- Vật dụng gỗ
- Vật dụng làm từ sợi tổng hợp

Giới hạn phù hợp

- Một số loại kính có thể bị xỉn màu khi rửa nhiều
- Các vật dụng bằng nhôm và bạc có nguy cơ đổi màu sau khi rửa
- Các vật dụng tráng men có thể bị phai màu nếu rửa thường xuyên

Khuyến nghị khi sắp xếp máy rửa chén

Loại bỏ tất cả lượng lớn thức ăn thừa còn sót lại trước khi sắp xếp chén đĩa vào máy rửa chén. Làm mềm thức ăn bị cháy trong chảo

Không cần thiết phải tráng chén đĩa dưới vòi nước sạch.

(Các tính năng và cấu tạo của các rổ đựng chén đĩa có thể khác với mô hình mà bạn sở hữu)

Đặt các vật dụng vào máy theo hướng dẫn sau:

- Các vật dụng như cốc, ly, nồi chảo, v.v... đặt úp xuống dưới.
- Các vật dụng cong hoặc những vật dụng có hốc, nên đc đặt nghiêng để nước có thể chảy ra ngoài
- Tất cả vật dụng xếp chồng lên nhau phải trong mức độ an toàn.
- Tất cả vật dụng được sắp xếp để cánh tay phun có thể hoạt động tự do trong quá trình rửa.
- Các vật chứa và dao kéo không được đặt đè lên nhau.
- Để tránh thiệt hại, vật dụng thủy tinh không được chạm vào nhau.
- Rổ trên được thiết kế để đặt những vật dụng nhỏ như ly, tách trà, cà phê, v.v...
- Những con dao không được đặt thẳng đứng vì sẽ là một mối nguy hại tiềm tàng!
- Những vật dụng như dao, kéo phải được đặt nằm ngang ở rổ trên.
- Vui lòng không tải chén đĩa quá mức tải của thiết bị. Điều này rất quan trọng liên quan đến hiệu quả và độ tiêu hao năng lượng.

GHI CHÚ:

Những vật dụng nhỏ không nên đặt trong rổ máy rửa chén vì có thể bị rơi ra ngoài.

Lấy chén đĩa ra ngoài

Để ngăn nước nhỏ từ trên xuống dưới, chúng tôi khuyên bạn nên lấy vật dụng từ rổ dưới trước, sau đó mới lấy vật dụng từ rổ trên.

CẢNH BÁO



Các vật dụng sẽ nóng! Để tránh thiệt hại, không lấy dao kéo và vật dụng thủy tinh ra khỏi máy trong vòng 15 phút sau khi chương trình kết thúc.

Sắp xếp chén đĩa ở rổ trên

Rổ trên được thiết kế để chứa những vật dụng nhỏ như ly, tách, cũng như chén đĩa nhỏ và đĩa nông (miễn là chúng không quá bẩn). Cố định các đĩa và các vật dụng để chúng không bị di chuyển khi phun nước.



Sắp xếp chén đĩa ở rổ dưới

Chúng tôi khuyên bạn nên đặt những vật dụng lớn cũng như những vật dụng khó làm sạch ở rổ bên dưới: chẳng hạn như nồi, chảo, nắp. Tốt nhất là đặt chén đĩa bên cạnh giá đỡ và tránh tay phun trên cùng. Đường kính tối đa được khuyến dùng cho các tấm phía trước hộp xả phòng là 19cm, điều này không cản trở việc mở cửa nó.

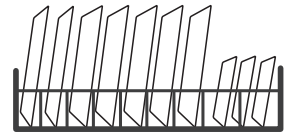

Sắp xếp rổ đựng dao muỗng nĩa

Dao muỗng nĩa nên được đặt trong rổ tách biệt với nhau ở các vị trí thích hợp và đảm bảo các dụng cụ không được lồng vào nhau, điều này có thể không đảm bảo hiệu suất rửa.

⚠ CẢNH BÁO



Không để vật dụng sắc nhọn hướng xuống dưới!

Không để các vật dụng xuyên qua bên dưới.



Để đạt được hiệu suất tốt nhất, nên tham khảo cách sắp xếp vật dụng ở mỗi rổ trong Phần I: Phiên bản chung

Chức năng của xà phòng và nước làm bóng

Nước làm bóng sẽ được giải phóng trong lần rửa cuối cùng để ngăn chặn những giọt đọng lại trên chén đĩa. Nó cũng cải thiện việc sấy khô, bằng cách để nước thoát khỏi chén đĩa. Máy rửa chén của bạn được thiết kế phù hợp cho nước làm bóng dạng lỏng.

⚠ CẢNH BÁO

Chỉ sử dụng nước làm bóng cho máy rửa chén. Không đổ đầy hộp chứa nước làm bóng bằng một chất nào khác. Điều này sẽ làm hỏng thiết bị.

Khi thêm nước làm bóng

Lượng nước làm bóng tùy thuộc vào lượng chén đĩa và chế độ cài đặt đang sử dụng.

Đèn báo nước làm bóng ở mức thấp (☼☼) sẽ sáng khi cần thêm nước làm bóng.

Không đổ quá nhiều nước làm bóng.

Chỉ báo mức nước làm bóng



Chức năng của xà phòng

Các thành phần hóa học cấu thành xà phòng là cần thiết để loại bỏ, nghiền nát và xử lý tất cả bụi bẩn trong máy rửa chén. Máy rửa chén sử dụng xà phòng dùng riêng cho máy rửa chén.

⚠ CẢNH BÁO

- Sử dụng xà phòng
Chỉ sử dụng xà phòng dành riêng cho máy rửa chén. Bảo quản xà phòng khô ráo.
Không cho xà phòng vào cho đến khi bạn sẵn sàng rửa chén.



Xà phòng có tính ăn mòn! Tránh xa tầm tay trẻ em.

Thêm nước làm bóng

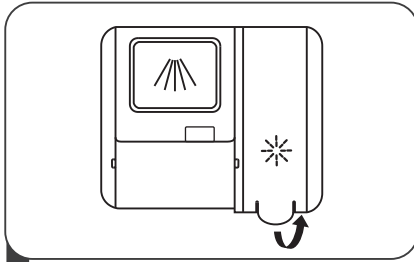

- 1 Tháo nắp nước làm bóng bằng cách mở nắp lên.

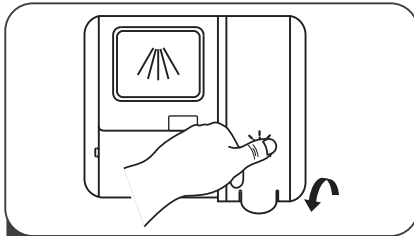

- 3 Đóng nắp sau khi thực hiện xong.

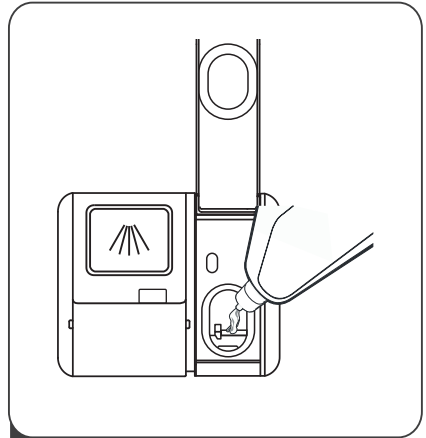

- 2 Careful đổ nước làm bóng vào hộc chứa, tránh để tràn ra ngoài.

Điều chỉnh mức độ nước làm bóng

Để đạt được hiệu suất tốt hơn với lượng chất làm bóng hạn chế, máy rửa chén được thiết kế để điều chỉnh mức tiêu thụ của người dùng. Thực hiện theo các bước dưới đây.

1. Bật thiết bị.
2. Nhấn nút Chương trình (Program) trong hơn 5 giây để vào cài đặt muối, màn hình hiển thị mức cài đặt muối, tiếp tục nhấn nút Tạm hoãn (delay) để vào cài đặt mức nước làm bóng, màn hình hiển thị mức nước làm bóng.
3. Nhấn nút Chương trình (Program) để thay đổi theo trình tự: d1 -> d2 -> d3 -> d4 -> d5 -> d1. Con số càng cao thì máy rửa chén càng sử dụng nhiều chất làm bóng.
4. Nhấn nút Nguồn để hoàn tất thiết lập và thoát khỏi chế độ thiết lập hoặc máy sẽ tự xác nhận sau 5 giây nếu không có bất kỳ hoạt động nào.

Thêm xà phòng

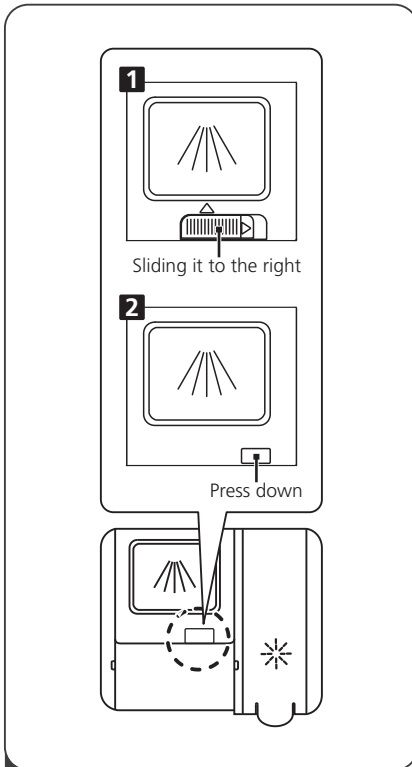

- 1 Hãy chọn một cách mở theo mô hình thực tế.
 1. Mở nắp bằng cách trượt để mở nắp.
 2. Mở nắp bằng cách nhấn nút xuống để mở nắp.

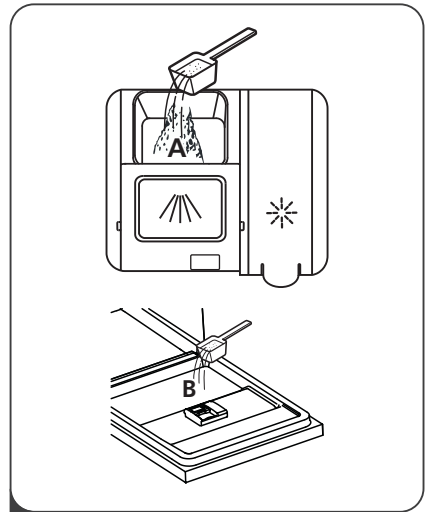

- 2 Thêm xà phòng vào khoang lớn hơn (A) đối với chu trình chính. Để đạt được hiệu suất tốt hơn, đặc biệt đối với chén đĩa bị bẩn nhiều, thêm xà phòng vào khoang nhỏ hơn (B) cho chu trình rửa trước.

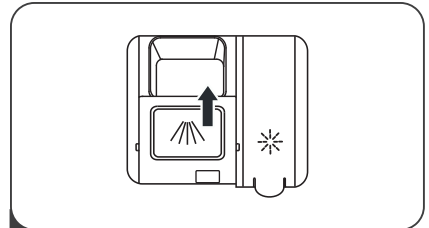

- 3 Đóng nắp bằng cách trượt và nhấn nhẹ cho đến khi nắp đậy vào đúng vị trí.

⚡ GHI CHÚ:





- Xin lưu ý rằng tùy thuộc vào việc ngâm nước, cài đặt có thể khác nhau.
- Vui lòng tuân thủ tất cả khuyến nghị của nhà sản xuất trên bao bì xà phòng.

CHƯƠNG TRÌNH RỬA

Bảng chương trình rửa

Bảng dưới đây cho thấy chương trình nào là mức độ tốt nhất cho mức độ dư lượng thực phẩm trên chúng và bao nhiêu xà phòng là cần thiết. Nó cũng hiển thị thông tin khác nhau về các chương trình.

(●) Có nghĩa là: cần phải nạp thêm xà phòng vào hộc đựng xà phòng.

Chương trình	Mô tả chu trình	Lượng xà phòng	Thời gian (phút)	Hiệu suất (Kwh)	Lượng nước (L)	Thêm xà phòng
 Rửa kỹ	Rửa trước (50°C) Rửa (60°C) Xả Xả Xả (70°C) Sấy	$\frac{5/25g}{(1 \text{ or } 2 \text{ pieces})}$	220	1.6	18	●
ECO (*EN 50242)	Rửa trước Rửa (48°C) Xả (45°C) Sấy	$\frac{30g}{(1 \text{ or } 2 \text{ pieces})}$	210	0.81	11	●
 Rửa ly	Rửa trước Rửa (40°C) Xả Xả (60°C) Sấy	$\frac{5/25g}{(1 \text{ piece})}$	140	0.9	14.8	●
 90 phút	Rửa (55°C) Xả Xả (60°C) Sấy	$\frac{30g}{(1 \text{ piece})}$	90	0.85	11	●
 Rửa nhanh	Rửa (40°C) Xả (40°C) Xả (55°C)	20g	30	1.27	11.2	○
 Tự làm sạch	Rửa (40°C) Xả (40°C) Xả (55°C)	20g	145	1.27	11.2	●

GHI CHÚ:

EN 50242: Chương trình này là chu trình thử nghiệm. Thông tin về kiểm tra so sánh theo EN 50242.

● Khởi động một chương trình rửa

1. Kéo rổ trên và rổ dưới, thêm chén đĩa cần rửa vào các rổ và đẩy chúng trở lại. Bạn nên xếp rổ dưới trước, sau đó xếp rổ trên.
2. Thêm xà phòng.
3. Cắm phích cắm vào ổ cắm. Đảm bảo nguồn cấp nước được bật đến áp suất đầy đủ.
4. Đóng cửa, nhấn nút nguồn.
5. Chọn một chương trình, đèn phản hồi sẽ sáng. Sau đó nhấn phím Bắt đầu/Tạm dừng, máy rửa chén sẽ bắt đầu chu trình của nó.

● Thay đổi chế độ rửa giữa chương trình

Chỉ có thể thay đổi chương trình rửa nếu nó đã vận hành trong một khoảng thời gian ngắn, xà phòng có thể được hòa tan và máy rửa chén có thể đã xả một lượng chất tẩy rửa. Nếu trường hợp này xảy ra, máy rửa chén cần được cài đặt lại và xà phòng phải được nạp lại. Để cài đặt lại máy rửa chén hãy làm theo hướng dẫn dưới đây:

1. Nhấn phím Bắt đầu/Tạm dừng để tạm dừng chương trình rửa.
2. Nhấn phím Chương trình trong hơn 3 giây - chương trình sẽ hủy.
3. Nhấn phím Chương trình để chọn chương trình mong muốn.
4. Nhấn phím Bắt đầu/Tạm dừng, sau 10 giây, máy rửa chén sẽ bắt đầu.

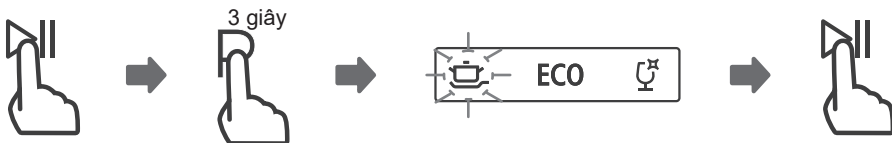

Bỏ quên chén đĩa?

Chén đĩa bỏ quên có thể được thêm vào trước khi mở hộc xà phòng. Nếu trường hợp này xảy ra, vui lòng làm theo các bước sau:

1. Nhấn phím **Bắt đầu/Tạm dừng** để tạm dừng máy rửa chén.
2. Chờ 5 giây sau khi mở cửa.
3. Thêm chén đĩa bỏ quên.
4. Đóng cửa.
5. Nhấn **Bắt đầu/Tạm dừng** trong 10 giây, máy rửa chén sẽ bắt đầu.

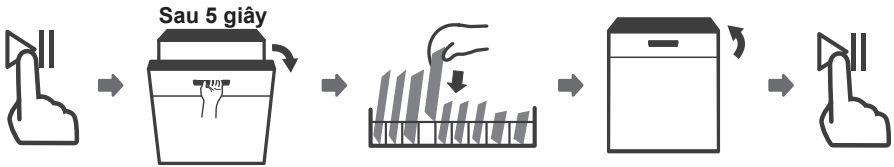

⚠ CẢNH BÁO



Nguy hiểm khi bạn mở ngăn rửa giữa chu kỳ rửa vì hơi nóng có thể gây phỏng.

Tự động mở cửa

Sau khi kết thúc chu trình rửa, cửa sẽ tự động mở để đạt hiệu quả khô tốt hơn.

💡 GHI CHÚ:

Cửa máy rửa chén không được bị khóa khi cài đặt ở chế độ tự động mở. Điều này có thể làm cản trở chức năng khóa cửa.



MÃ LỖI

Nếu xảy ra sự cố, máy rửa chén sẽ hiển thị mã lỗi để xác định các lỗi sau:

Mã lỗi	Ý nghĩa	Nguyên nhân
E1	Thời gian cấp nước lâu	Vòi không mở hoặc lượng nước bị hạn chế, hoặc áp lực nước yếu.
E3	Không đạt đến nhiệt độ yêu cầu	Bộ phận gia nhiệt bị lỗi.
E4	Nước tràn	Một số bộ phận bị rò rỉ.
Ed	Lỗi kết nối giữa PCB chính và pcb hiển thị	Hở mạch hoặc ngắn mạch.

⚠ CẢNH BÁO

- Nếu nước bị tràn, ngắt nguồn nước chính trước khi gọi dịch vụ kỹ thuật.
- Nếu nước bị tràn ra do rò rỉ nặng hoặc nhẹ, cần vệ sinh trước khi khởi động lại máy.

THÔNG SỐ KỸ THUẬT

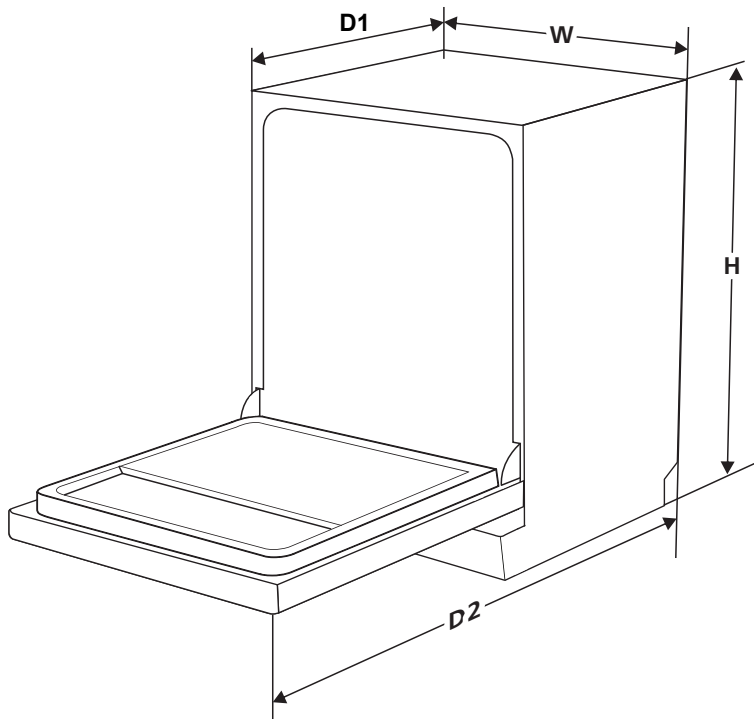

Cao (H)	845mm
Rộng (W)	598mm
Sâu (D1)	600mm (khi cửa đóng)
Sâu (D2)	1175mm (khi cửa mở 90°)

Sản phẩm

Bảng máy rửa chén gia dụng theo chỉ thị EU 1016/2010 & 1059/2010:

Nhà cung cấp	MALLOCA
Mã sản phẩm	WQP12-5201AD
Bộ chén đĩa tiêu chuẩn	12
Lớp tiết kiệm năng lượng ❶	A+++
Mức tiêu thụ năng lượng hằng năm ❷	230 kWh
Tiêu thụ năng lượng của chu trình rửa	0.81 kWh
Tiêu thụ điện năng của chế độ tắt	0.45 W
Tiêu thụ điện năng của chế độ mở	0.49W
Tiêu thụ nước hằng năm ❸	3080 lít
Hiệu năng lớp sấy khô ❹	A
Chu trình rửa tiêu chuẩn ❺	ECO 48°C
Thời lượng chu trình của chương trình tiêu chuẩn	210 phút
Độ ồn	49 dB(A) re 1 pW
Lắp đặt	Độc lập
Có thể lắp âm	CÓ
Công suất tiêu thụ	1760-2100W
Điện áp/Tần số	220-240V/50Hz
Áp lực nước (áp lực dòng chảy)	0.04-1.0MPa=0.4-10 bar

GHI CHÚ:

- ❶ A + + + (hiệu quả cao nhất) to D (hiệu quả thấp nhất)
- ❷ Tiêu thụ năng lượng dựa trên 280 chu kỳ rửa tiêu chuẩn bằng cách sử dụng nước lạnh và tiêu thụ các chế độ năng lượng thấp. Tiêu thụ năng lượng thực tế sẽ phụ thuộc vào cách sử dụng thiết bị.
- ❸ Tiêu thụ nước dựa trên 280 chu kỳ rửa tiêu chuẩn. Tiêu thụ nước thực tế sẽ phụ thuộc vào cách sử dụng thực tế.
- ❹ A (hiệu quả cao nhất) to G (hiệu quả thấp nhất)
- ❺ Chương trình này phù hợp để làm sạch những chén đĩa bẩn thông thường và đó là chương trình hiệu quả nhất về mức tiêu thụ năng lượng cũng như tiêu thụ nước.

MALLOCA VIETNAM COMPANY LIMITED

Showroom:

279 Nguyen Van Troi Street, Ward 10, Phu Nhuan District, HCM City
Tel: (84) 28 39975 893 / 94
Fax: (84) 28 38447 102
Email: info@malloca.com

Customer Care:

Hotline: 1800 12 12
Email: chamsockh@malloca.com

CÔNG TY TNHH MALLOCA VIỆT NAM

Showroom:

279 Đường Nguyễn Văn Trỗi, Phường 10, Quận Phú Nhuận, TP.HCM
Điện Thoại: (84) 28 39975 893 / 94
Fax: (84) 28 38447 102
Email: info@malloca.com

Hệ thống chăm sóc khách hàng:

Hotline: 1800 12 12
Email: chamsockh@malloca.com

Trung tâm chính

279 Đường Nguyễn Văn Trỗi, Phường 10, Quận Phú Nhuận, TP.HCM
SĐT: (028) 39975 893 / 94 – (028) 39975 294 / 95

Khu vực Bà Rịa Vũng Tàu

258-260A Lê Hồng Phong, Phường 4, TP. Vũng Tàu
SĐT: (0254) 385 94 99

Khu vực Tây Nguyên

331 Phan Đình Phùng, Phường 2, TP. Đà Lạt
SĐT: (0263) 3521 107 – 0918226362

Khu vực Nam Trung Bộ

08 Lê Hồng Phong, Phường Phước Hải, TP. Nha Trang
SĐT: (0258) 3875 488

Khu vực Miền Tây

180 Trần Hưng Đạo, Phường An Nghiệp, Quận Ninh Kiều, TP. Cần Thơ
SĐT: (0292) 373 2035

Khu vực Miền Trung

211 Nguyễn Văn Linh, Phường Vĩnh Trung, Quận Thanh Khê, TP. Đà Nẵng
SĐT: (0236) 369 1906

Khu vực Miền Bắc

10 Chương Dương Độ, Phường Chương Dương, Quận Hoàn Kiếm, Hà Nội
SĐT: (024) 35376 288 – 093 462 92 98